

QUICK STARTUP GUIDE

GUÍA DE INICIO RÁPIDO

GUIDE DE DÉMARRAGE

KURZANLEITUNG

GUIDA RAPIDA

GUIA DE INÍCIO RÁPIDO

QUICK START GUIDE

1.

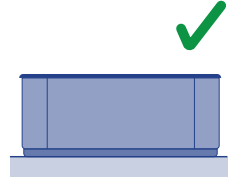
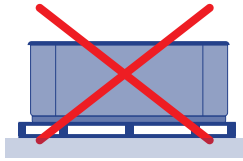
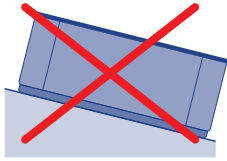

201

2.

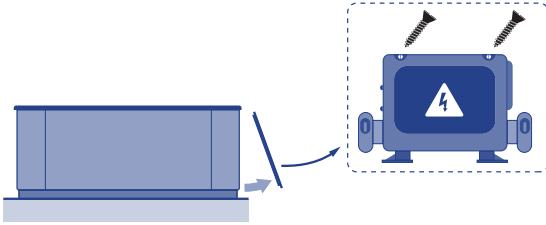

202

3.

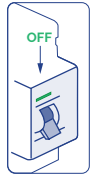
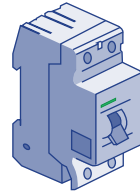

203

4.

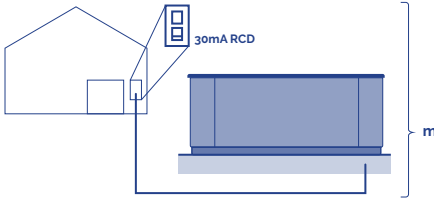

Distance	KW required										
	2.1	2.5	2.8	3.2	3.5	4.4	5.3	6.2	7.0	7.9	8.8
6 - 11 m	2.5	2.5	2.5	2.5	4	4	6	10	10	10	10
11 - 15 m	2.5	2.5	4	4	4	6	6	10	10	10	10
15 - 20 m	4	4	4	6	6	6	10	10	10	16	16

204

5.

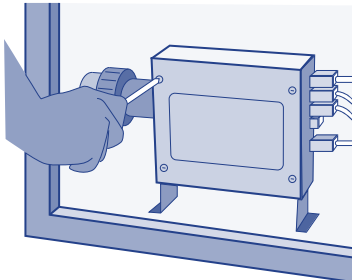

205

6.

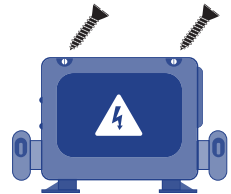

206

6a - Single phase
6b & 6c - Three phase

6a.

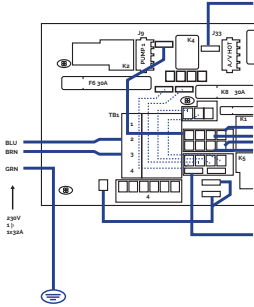

Single line 230V 32A

207

6b.

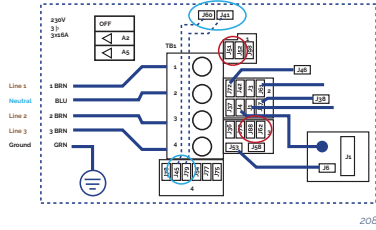

Three-phase line 380V III
BP21G1WL

Remove bridges:

J51-J88 and J52-J62

Changes this bridges:

J60-J36 -> TO J60-J45

J41-J12 -> TO J41-J79

Power requirements:

3 Services 5 wires: Line 2, Line 2, Line 3, Neutral, Ground 400VCA, 50/60Hz 3 phase, 16A (Circuit breaker rating = 20A max each phase line).

208

6c.

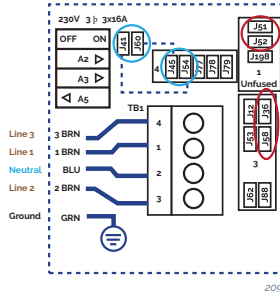

Three-phase line 400V
BP013G1 & BP013G2

Remove jumpers:

connecting J51 and J58

connecting J52 and J36

Changes this bridges:

J41 -J53 -> TO J41 - J54

J60-J12 -> TO J60-J45

Put DIP switches A5 on OFF and A2, A3 on ON position.

Power requirements:

3- Service 5 wires: Line 2, Line 2, Line 3, Neutral, Ground 400VCA, 50/60 Hz' 3 phase, 16A (Circuit breaker rating = 20A max each phase line). *BP systems automatically detect 50Hz vs 60Hz

209

7.

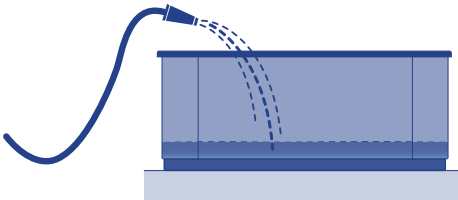

210

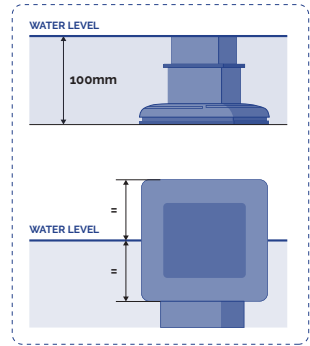

210

8.

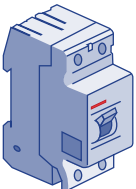

211



9.



212

10.



213

11.

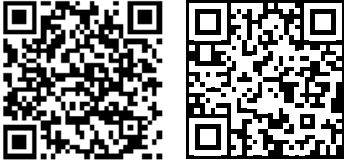

SPA SYSTEM CONFIGURATION

https://www.youtube.com/watch?v=EvKx_CkS_tw

12.

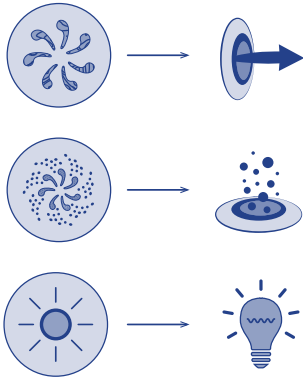

13.

PHENOL RED		pH
		8,2
		7,8
		7,6
		7,2
		6,8

Cl ₂ (mg/l)	DPD
5.0	
3.0	
2.0	
1.0	
0.5	

pH: 7,2 - 7,6
Cl₂: 1-1,5 PPM



! ATENCIÓN

El manual de instrucciones que usted tiene en sus manos, contiene información fundamental acerca de las medidas de seguridad a adoptar a la hora de la instalación y la puesta en servicio. Por ello, es imprescindible que tanto el instalador como el usuario lean las instrucciones antes de pasar al montaje y la puesta en marcha.

EL FABRICANTE, NO SE RESPONSABILIZARÁ EN NINGÚN CASO DE LOS DAÑOS Y/O DESPERFECTOS OCASIONADOS POR UNA UBICACIÓN DEL SPA EN UN ENTORNO INADECUADO O POR UN MAL USO DEL MISMO.

CONTENIDO

1. INTRODUCCIÓN	65
2. ADVERTENCIAS GENERALES	65
3.1. Advertencias	67
3.2. Colocación y ubicación del spa	67
3.4. Llenado del spa	73
3.5. Conexión eléctrica	74
4. PUESTA EN MARCHA	81
4.1. Puesta en marcha del sistema	81
4.2. Tratamiento del agua	82
5. INSTRUCCIONES DE USO	84
5.1. Advertencias en el uso del spa	84
5.2. Sistemas	86
5.3. Uso de los jets	95
5.4. Control del swimspa	96
5.6. Renovación del agua del spa	96
5.7. Extras	97
6. MANTENIMIENTO	102
6.1. Advertencia	102
6.2. Mantenimiento del agua	102
6.3. Mantenimiento del filtro	106
6.4. Limpieza del prefiltro de la bomba	108
6.5. Mantenimiento del acrílico	108
6.6. Mantenimiento del foco	109
6.7. Mantenimiento en periodos de no utilización o ausencia	109
7. ERROR MENSAJES DE DIAGNÓSTICO (TP600 y Panel táctil)	111
8. PROBLEMAS Y SOLUCIONES	114
9. RECICLAJE Y MEDIO AMBIENTE	114
10. DECLARACIÓN DE CONFORMIDAD	115

1. INTRODUCCIÓN

Este manual tiene toda la información necesaria para poder gozar en plenitud de su SPA. Debe dedicar un tiempo a leer todos los puntos que le detallamos a continuación. Además, debe leer el manual de instalación que encontrará junto con este manual.

Si usted tiene cualquier pregunta o duda sobre el funcionamiento o mantenimiento de este producto, contacte con el distribuidor de su zona. Ellos, son profesionales especializados, sus conocimientos le ayudaran a disfrutar de este producto.

Guarde este manual en un lugar seguro, ya que le será de gran utilidad.

IMPORTANTE: El fabricante, reserva el derecho de cambiar parte de los diseños o especificaciones sin notificación y sin incurrir en ninguna obligación.

Este Spa está diseñado y concebido única y exclusivamente para el uso privado, el uso público del mismo anulará la garantía.

2. ADVERTENCIAS GENERALES

Se deben respetar las normas vigentes para la prevención de accidentes.

- Cualquier modificación que se pretenda efectuar en el equipo requiere la previa autorización del fabricante. Los repuestos originales y los accesorios autorizados por el fabricante sirven para garantizar una mayor seguridad. El fabricante del equipo queda eximido de toda responsabilidad de los daños ocasionados por repuestos o accesorios no autorizados.
- El fabricante no se responsabilizará de daños ocasionados por el montaje de accesorios no autorizados así como de daños ocasionados por una manipulación inadecuada por personal no cualificado. Contacte con su distribuidor autorizado o servicio de asistencia técnica en caso de duda o de necesidad de ayuda técnica.
- Éste equipo tiene riesgo de inundación, debe ser instalado en una zona preparada para recoger y drenar todo el agua que pudiese derramarse (tanto por debajo como en el entorno) por el uso del Spa o a causa de posibles fugas en cualquiera de los circuitos. (Ver la Garantía).
- El usuario debe asegurarse que los trabajos de montaje y mantenimiento se llevan a cabo por personal adulto y cualificado, y que éstos hayan leído previamente de forma detenida las instrucciones de instalación y servicio.
- En caso de funcionamiento defectuoso o avería, dirijase al Servicio de Asistencia Técnica del fabricante, o de la representación del fabricante más próxima.
- La instalación del Spa deberá cumplir en todo momento las normativas vigentes que sean de aplicación en cada país. En especial, las referidas a seguridad eléctrica..
- El equipo debe ser instalado en un espacio debidamente preparado y de fácil acceso a todos los componentes del Spa. La garantía nunca cubrirá trabajos de albañilería necesarios para la ubicación o sustitución del producto. (Ver la Garantía).
- Hay que comprobar que el suelo soporta el peso previsto.

- Durante el funcionamiento algunas partes del equipo están a voltajes eléctricos peligrosos. El trabajo sobre cada elemento o los equipos a ellos ligados sólo podrá efectuarse después de haberlos desconectado de la red eléctrica de alimentación y después de haber desconectado los dispositivos de arranque.
- La seguridad en el funcionamiento de la máquina sólo se garantiza bajo el cumplimiento y respecto lo expuesto en las instrucciones de instalación y servicio.
- Éste equipo tiene riesgo de inundación, debe ser instalado en una zona preparada para recoger y drenar todo el agua que pudiese derramarse (tanto por debajo como en el entorno) por el uso del Spa o a causa de posibles fugas en cualquiera de los circuitos. (Ver la Garantía)
- Se deben respetar las normas vigentes para la prevención de accidentes.
- Este dispositivo puede ser utilizado por niños a partir de 8 años y por personas con capacidad física, sensorial o mental reducida o con falta de experiencia y conocimientos, siempre y cuando estén bajo supervisión o se les hayan dado las instrucciones relativas a un uso seguro del dispositivo y entiendan los peligros existentes.
- No se debe dejar que los niños jueguen con el dispositivo.
- Las labores de limpieza y mantenimiento por parte del usuario no podrán ser realizadas por niños sin la supervisión de un adulto.
- Los valores límite que figuran en el cuadro eléctrico no deben sobrepasarse en ningún caso.
- Se debe evitar entrar en contacto con la tensión eléctrica.
- La alimentación eléctrica del Spa debe estar siempre protegida por un diferencial de alta sensibilidad. Se recomienda un diferencial de 30 mA.
- En caso de utilizar una cubierta que no incorpore elementos de anclaje y/o seguridad para prevenir el acceso no controlado al spa, se recomienda que se instale algún elemento alternativo (ej: control de acceso al recinto o valla perimetral...) para evitar el acceso o uso indebido del spa.

! ATENCIÓN

Es imprescindible una correcta conexión de tierra. El circuito de toma de tierra del edificio, debe encontrarse en todo momento en perfectas condiciones para garantizar la seguridad del usuario del Spa. Si tiene dudas al respecto haga revisar su circuito de tierras por personal debidamente cualificado. El fabricante no se responsabilizará de posibles daños o perjuicios ocasionados por un mantenimiento inadecuado del circuito de toma de tierra.

Es imprescindible que el propietario del Spa pruebe y restablezca el interruptor diferencial periódicamente para verificar el buen funcionamiento del mismo. Se aconseja realizar esta operación como mínimo una vez al mes.

3. INSTALACIÓN Y MONTAJE

3.1. Advertencias

- Durante la conexión de los cables eléctricos al equipo, cuidar la disposición en el interior de la caja de conexiones, verificar que no queden trozos de cable en el interior después del cierre y que el conductor de tierra esté correctamente conectado.
- Hay que prestar particular atención a que, de ninguna manera, entre agua en las bombas y en las partes eléctricas en tensión.

3.2. Colocación y ubicación del spa

Antes de proceder a la instalación y al montaje del Spa, debe asegurarse haber recibido el Spa en perfectas condiciones de embalaje. Si el embalaje estuviera dañado avise inmediatamente a su distribuidor.

Ubicar el Spa en posición horizontal, apoyando toda la base inferior sobre una superficie lisa y plana, capaz de soportar su peso en uso (lleno de agua, mas el peso de los bañistas).

El Spa no puede montarse sobre una superficie curvada o encima de bloques.

El lateral donde se ubican los motores, debe quedar siempre completamente accesible. A fin de realizar labores de mantenimiento, la ubicación del Spa debe permitir moverlo para acceder cómodamente a todos sus lados.

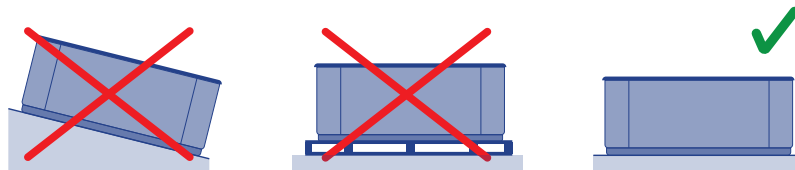

INSTALACIÓN EN EXTERIORES

En caso de escoger una zona exterior para la ubicación del Spa:

No deje el Spa expuesto al sol sin agua y sin una cubierta de protección. Recuerde que una exposición prolongada al sol puede perjudicar a la superficie de su Spa, así como a sus accesorios. El acrílico absorbe rápidamente el calor de los rayos del sol pudiendo llegar a Temperaturas muy altas que lo dañarían. La temperatura máxima de absorción es de 60°C.

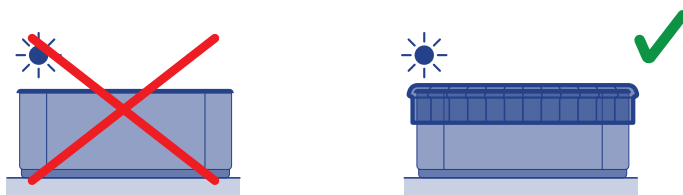

201

001

Sitarlo preferiblemente lejos de zonas arboladas, ya que las hojas que caen de los árboles pueden obstruir el filtro.

En caso de ubicar el Spa en zonas acristaladas, evitar que los rayos del sol incidan sobre el Spa a través de cristales, ya que pueden aumentar en exceso la Temperatura.

INSTALACIÓN EN INTERIORES

Se aconseja prever algún desagüe en la zona del Spa, para evitar acumulación de agua a su alrededor y evitar así zonas peligrosas de acceso a los bañistas.

Recuerde que el funcionamiento del Spa, provoca un incremento de la humedad en el local por lo que habrá de prever algún sistema de ventilación para evitar acumulaciones de humedad, que puedan deteriorar elementos del local.

El uso de la cubierta reduce la pérdida de calor y la humedad del recinto.

! ATENCIÓN

No debe dejarse el Spa vacío y sin cubrir a Temperaturas ambiente superiores a 20°C o inferiores a 4°C.

SPAS PORTABLES NIVELABLES

Algunos spas se suministran con una estructura metálica nivelable para facilitar su instalación. Esta estructura tiene varios puntos de apoyo. Antes de llenar el Spa, estos puntos de nivelación deben de regularse para que todos estén en contacto con el suelo.

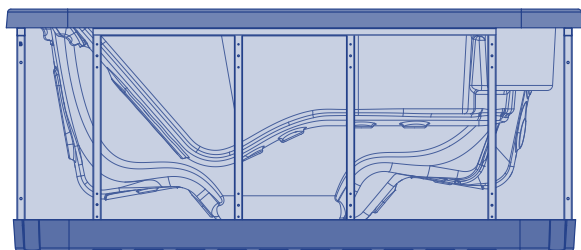

002

SWIMSPA

TRANSPORTE

A1. SWIMSPA - DESCARGA DEL CONTAINER

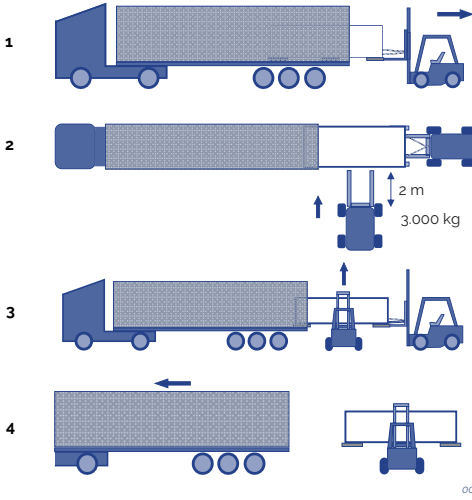

A2. SWIMSPA - DESCARGA DEL CONTAINER

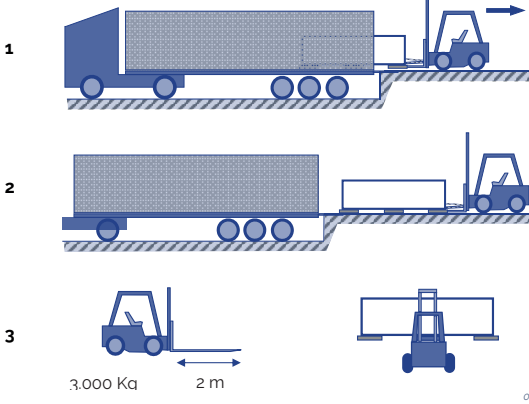

A3. SWIMSPA - DESCARGA DEL CAMIÓN

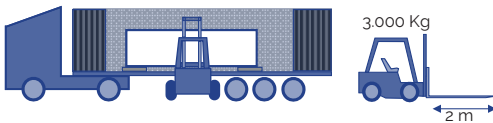

INSTALACIÓN

B. SWIMSPA - INSTALACIÓN

Dimensiones y peso:
Ver Doc. Técnica

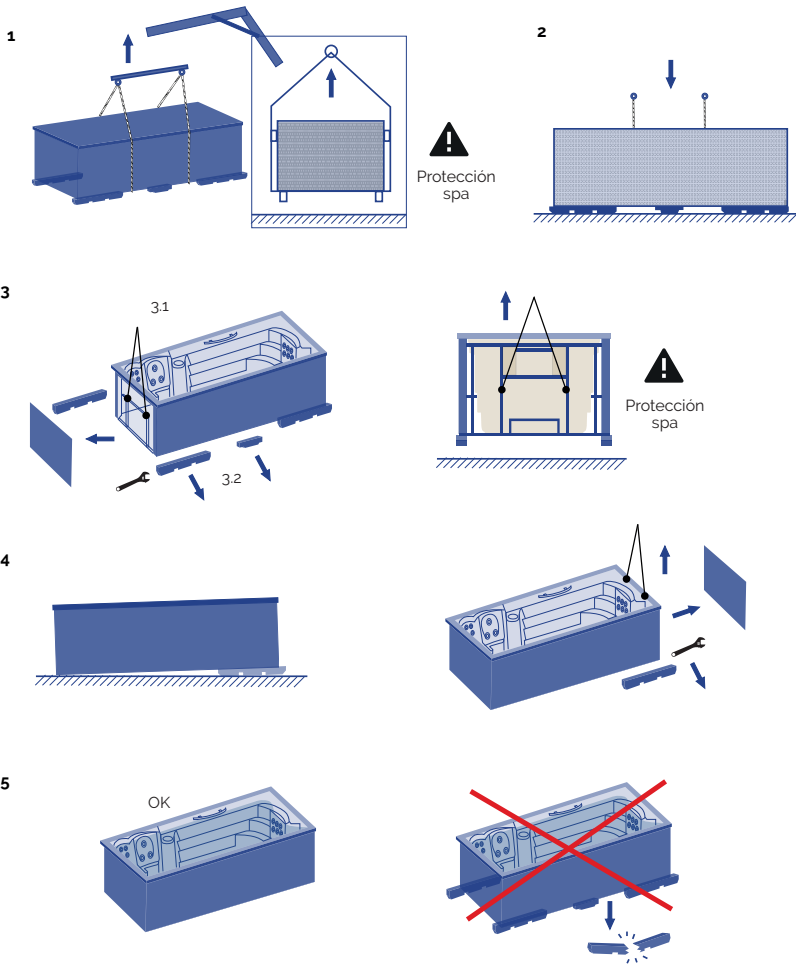

006

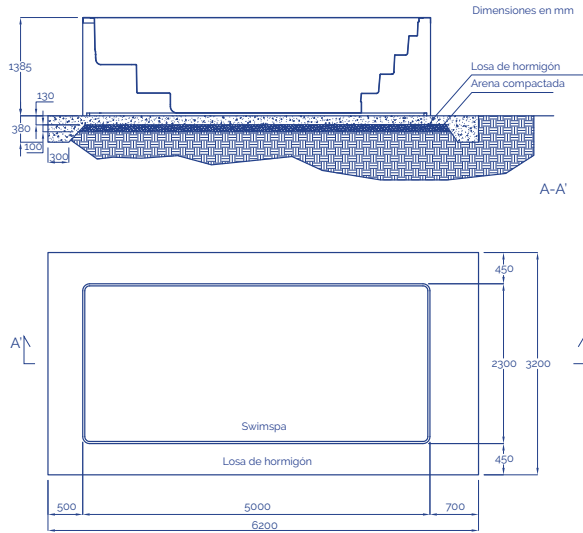

007

Notas:

Este es un dibujo/ejemplo representativo. Para realizar el diseño y ejecución, se recomienda que consulte con un especialista de construcción/ingeniero para garantizar que el terreno aguante la losa de cimentación de hormigón con el Swimspa lleno de agua, incluyendo el peso de las personas que vayan a usar el Swimspa y muebles u otros artículos que estarán en el área de soporte. Esta misma responsabilidad para la instalación, debe ser relativa al cumplimiento de las normativas locales para las cimentaciones y/o construcciones.

VERSIÓN ENTERRADA

Ha de tener en cuenta que para evitar contracciones y posibles daños en el casco, nunca se debe fijar la estructura del spa al suelo, simplemente colocarlo por su propio peso y sobretodo no sostenerlo por el perímetro superior del mismo.

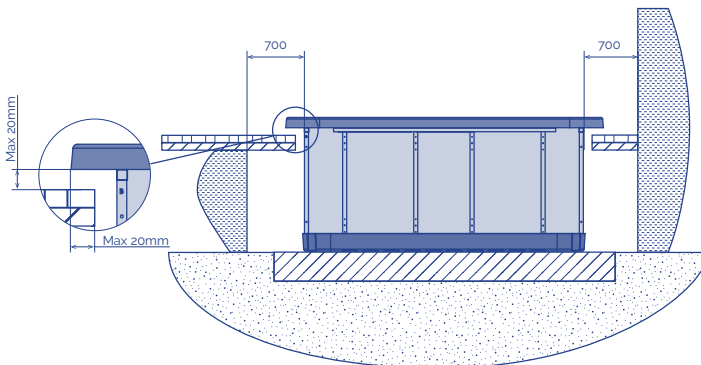

008

Una vez asentado correctamente el spa, termine la obra con azulejos o similar teniendo en cuenta que el contorno del casco del spa nunca esté en contacto directo con la obra (se debe dejar un mínimo de 1 centímetros en todo el contorno).

Tenga en cuenta que deberá dejar un espacio suficientemente amplio en la zona de acceso a bombas y cuadro eléctrico para poder realizar el mantenimiento. Este espacio debería ser de cómo mínimo 0.7 metros.

Para sellar la pestaña del spa a la obra, utilizar una silicona elástica especial para instalaciones acuáticas.

! ATENCIÓN

Dejar una trampilla de acceso al spa para el mantenimiento. Nunca recubrir con hormigón.

DEJAR 70cm DE ESPACIO LIBRE ALREDEDOR DEL SPA.

3.3. Desagüe del spa

El Spa posee un sistema de vaciado manual, por gravedad, a través de una válvula de desagüe con salida de 3/4".

La válvula de desagüe ha de estar siempre cerrada, sólo estará en posición abierta cuando deseemos vaciar el Spa.

Si se considera oportuno se puede realizar una instalación de desagüe que conecte el Spa al desagüe general de la vivienda.

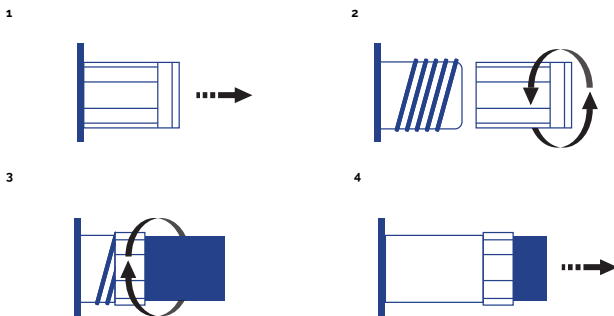

009

! ATENCIÓN

Recuerde que el vaciado de la spa no es completo.

Para largos periodos de inactividad y especialmente en invierno elimine el agua estancada en los asientos y en el fondo del spa con una esponja.

Los restos de agua de las tuberías se pueden aspirar a través de las boquillas de agua y aire con una bomba aspirante para líquidos. Es necesario también vaciar las bombas a través del tapón de drenaje.

3.4. Llenado del spa

SPA PRIVADO

El Spa no dispone de un sistema de llenado específico. Se recomienda utilizar un sistema de llenado manual con una manguera de jardín o similar.

Proceder de la siguiente manera:

- Antes de iniciar el llenado del Spa, localizar la válvula de desagüe (ver apartado 3.3. Desagüe del spa), y asegurarse de que está en posición CERRADA.
- Llenar el Spa por la parte superior, con agua limpia, hasta el nivel indicado.

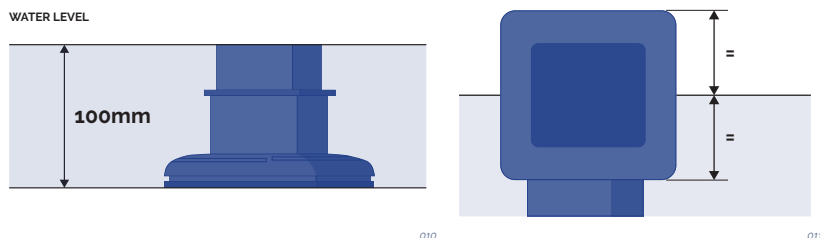

SPA PRIVADO CON DESBORDANTE

Se recomienda utilizar un sistema de llenado manual con una manguera de jardín o similar.

Proceder de la siguiente manera:

Antes de iniciar el llenado del Spa, localizar las válvulas de desagüe y asegurarse de que están cerradas, a excepción del sumidero de seguridad que permanecerá siempre abierto.

Llenar el Spa por la parte superior, con agua limpia, hasta que el spa empiece a desbordar.

Llenar los tres depósitos de agua a través del llenado automático.

Conectar una toma de agua de la red a la entrada de uno de los depósitos.

El spa dispone de un sistema de llenado que funciona mediante una boya de nivel, la salida de esta boya tiene que estar conectada a la red con presión de agua constante.

Cuando por causa de la evaporación el spa pierde agua el sistema llena de nuevo los tanques automáticamente.

Los depósitos de compensación disponen de un sumidero de seguridad para desalojar el agua.

! IMPORTANTE

Los depósitos de compensación de los spas privados desbordantes tienen una capacidad limitada. Pueden albergar 280 litros de agua, equivalente a 4 personas parcialmente sumergidas. Los usuarios deben entrar en el spa de uno en uno y despacio para permitir que los depósitos absorban el agua desplazada y evitar que el agua caiga fuera del spa.

! ATENCIÓN

Durante el proceso de llenado se debe evitar el acceso de agua a las partes eléctricas.

El uso de agua de mar en el Spa, produce en breve tiempo, un deterioro generalizado en todos los componentes del circuito.

No llenar el Spa con agua caliente pues podría disparar el termostato de seguridad y dañar los equipos y conexiones.

Una vez lleno el Spa de agua, conectar el equipo eléctrico mediante la pestaña del interruptor del diferencial en posición ON (Ver apartado Conexión eléctrica).

No utilice el Spa si previamente no ha leído con detenimiento toda la información que se detalla los siguientes puntos:

Ajuste el pH del agua entre 7,2 y 7,6 (ver apartado 4).

- Añadir todos los productos químicos necesarios y recomendados en el apartado Mantenimiento del agua (apartado 6.2).
- Seleccionar la Temperatura deseada (ver apartado Manual de Instrucciones). Recuerde que el Spa, partiendo de agua fría, puede llegar a necesitar 24 horas para alcanzar una Temperatura de 38°C.
- Antes de utilizar el Spa, compruebe de nuevo los valores del pH derivados de los tratamientos efectuados en el punto anterior.

3.5. Conexión eléctrica

! ATENCIÓN

- Este equipo no puede conectarse a un simple enchufe.
- Este equipo requiere de una instalación eléctrica adecuada. Ésta debe ser realizada por una persona especializada siguiendo las normativas eléctricas de seguridad vigentes en cada país.
- La alimentación eléctrica del Spa deber estar siempre protegida por un diferencial de alta sensibilidad. Se recomienda un diferencial de 30 mA.
- Es imprescindible realizar la conexión a la toma de tierra.
- Utilizar un cable de sección apropiada a la potencia del Spa y distancia al cuadro.
- Cumplir en todo momento las indicaciones del capítulo: Advertencias De Seguridad de este manual.

⚠ PELIGRO - RIESGO DE DESCARGA ELÉCTRICA

- Antes de realizar cualquier trabajo en el Spa, debe desconectarse la alimentación eléctrica (diferencial en posición OFF, o bien desconexión del cable de la red).
- No intente acceder a ningún componente eléctrico si no es una persona técnicamente formada o el Responsable de Mantenimiento.
- Para manipular los elementos eléctricos, utilice siempre equipos de protección personal adecuados, así como herramientas adecuadas.
- Nunca acceda a los elementos eléctricos con el cuerpo mojado, especialmente con los pies mojados.
- No conecte el equipo eléctrico (diferencial en posición ON) si el Spa está vacío de agua.

PASOS PARA CONECTAR EL SPA

Localice el panel de control eléctrico, abra el panel lateral del mueble que da acceso a los componentes eléctricos.



012

Abra el armario de maniobra.

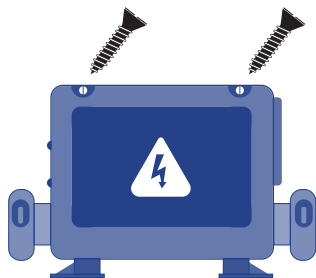

013

Conecte el cuadro eléctrico del Spa al diferencial.

INSTALACIÓN DEL DIFERENCIAL



La instalación eléctrica debe incorporar un diferencial de alta sensibilidad de 2 polos en el cuadro de entrada de corriente general (el diferencial no se suministra con el Spa)

⚠ IMPORTANTE

Es imprescindible que el propietario del Spa pruebe y restablezca el interruptor diferencial periódicamente para verificar el buen funcionamiento del mismo. Se aconseja realizar esta operación como mínimo una vez al mes.

Comprobar que el diferencial esté en posición OFF (Cerrado). No sitúe el diferencial en la posición ON (abierto) hasta que el Spa esté lleno de agua.

CONEXIÓN DEL CUADRO ELÉCTRICO DEL SPA AL DIFERENCIAL

INTERRUPTOR

Antes de realizar cualquier trabajo en el Spa, debe desconectarse la alimentación eléctrica (diferencial en posición OFF, o bien desconexión del cable de la red).

Utilizar un cable adecuado dependiendo del tipo de local donde se instale el Spa y la legislación vigente que le sea de aplicación, desde el diferencial hasta el armario eléctrico del Spa. La sección del cable será diferente según el modelo de Spa y la distancia de la instalación.

Los kW requeridos los puede identificar en la hoja anexa de Especificaciones Técnicas del Spa deberá tenerse en cuenta el consumo máximo en función de la configuración "High Amp" ó "Low Amp".

Funciones Interruptor DIP

Interruptores DIP de función fija

A1 Modo Test (normalmente apagado, OFF).

A2 En posición «ON», añade una bomba de alta velocidad (o ventilador) con calentador.

A3 En posición «ON», añade dos bombas de alta velocidad (o una bomba de alta velocidad y un ventilador) con calentador.

A4 En posición «ON», añade cuatro bombas de alta velocidad (o tres bombas de alta velocidad y un ventilador) con calentador.

A5 En posición «ON», activa la norma B de Amperaje especial. Véase la sección «Funciones especiales», dentro de «Opciones de configuración», para conocer la funcionalidad con su sistema. En posición «OFF», activa la norma A de Amperaje especial.

A6 Reinicio persistente de la memoria (se utiliza cuando el spa se carga para restaurar la configuración de fábrica, según se estipule en la configuración del software).

A2, A3 y A4 funcionan combinados para determinar el número de dispositivos de alta velocidad y de ventiladores que se pueden utilizar antes de que se desactive el calor. Es decir, A2 y A3 en la posición ON y A4 en la posición OFF permitirán que el calentador opere hasta 3 bombas de alta velocidad (o dos bombas y un ventilador) que funcionen al mismo tiempo. El calor se desactiva cuando se enciende la cuarta bomba de alta velocidad o el ventilador

Nota: A2/A3/A4 todas apagadas = Sin calor con cualquier bomba de alta velocidad o ventilador.

Interruptores DIP asignables

A7 En posición «ON», activa un enfriamiento de 5 minutos en el caso de alguno calentadores de gas (Tiempo de refrigeración B). En posición «OFF», activa un enfriamiento de 1 minuto en el caso de los calentadores eléctricos (Tiempo de refrigeración A).

Los interruptores no designados no tienen una función asignada.

En la Hoja de Especificaciones Eléctricas que se adjunta al final de este manual se puede consultar tanto la potencia "Low Amp" como la potencia "High Amp".

Funciones especiales

Función	Valor por defecto
Amperaje especial REGLA A	No hay limitación
Amperaje especial REGLA B	2 Bombas de alta velocidad max. El soplador se apaga con 2 bombas de alta velocidad - en Setup 1 - . No hay limitación - en configuración 5, 11, 12, 14, 17.

SECCIÓN DE LOS CABLES

Para determinar la sección de los conductores de la instalación eléctrica se deben tener en cuenta los valores que se reflejan en dicha Hoja de Especificaciones Eléctricas junto con la siguiente tabla:

Distancia	KW requeridos										
	2,1	2,5	2,8	3,2	3,5	4,4	5,3	6,2	7,0	7,9	8,8
6 - 11 m	Sección nominal del cable en mm ²										
6 - 11 m	2,5	2,5	2,5	2,5	4	4	6	10	10	10	10
11 - 15 m	2,5	2,5	4	4	4	6	6	10	10	10	10
15 - 20 m	4	4	4	6	6	6	10	10	10	16	16

Para distancias mayores habrá que incrementar la sección del cable proporcionalmente.

Pueden existir configuraciones que obliguen a instalar 1 línea de 32 A, 2 líneas de 16A o incluso una línea trifásica (3 x 16A) para atender a la demanda de potencia del Spa.

Las opciones de configuración de su cuadro eléctrico se muestran mas adelante en este Manual de Instalación.

Recuerde que la instalación y los cambios de configuración eléctrica los debe realizar personal debidamente cualificado y respetando en todo momento la normativa vigente en cada país.

El fabricante no se responsabiliza en ningún caso por posibles daños ocasionados por una instalación inadecuada o realizada por personal no cualificado.

IMPORTANTE

Tener en cuenta la posición del Switch de consumo máximo.

Si no se usa el cable apropiado para la distancia y potencia del Spa, éste no funcionará correctamente; pudiendo provocar un excesivo calentamiento de los circuitos eléctricos con el consiguiente riesgo de accidente eléctrico. Utilice siempre el cable con la sección adecuada al consumo máximo. **En caso de duda entre dos valores, utilice siempre el cable de mayor sección.**

Para realizar la alimentación al cuadro eléctrico al Spa, localizar el prensaestopa que queda situado a uno de los lados del cuadro eléctrico.

Asegurarse de que no exista corriente eléctrica en el cable de conexión (interruptor del diferencial está en posición OFF).

Llevar el cable hasta el cuadro eléctrico del Spa.

Abrir la tapa del cuadro eléctrico, introducir el cable de alimentación por el lateral libre.

Atención, el cable indicado de color azul es el neutro y el de color marrón indica la línea o fase.

Fijar los terminales tal y como se indica en los siguientes esquemas y del tipo de alimentación eléctrica.

LÍNEA MONOFÁSICA

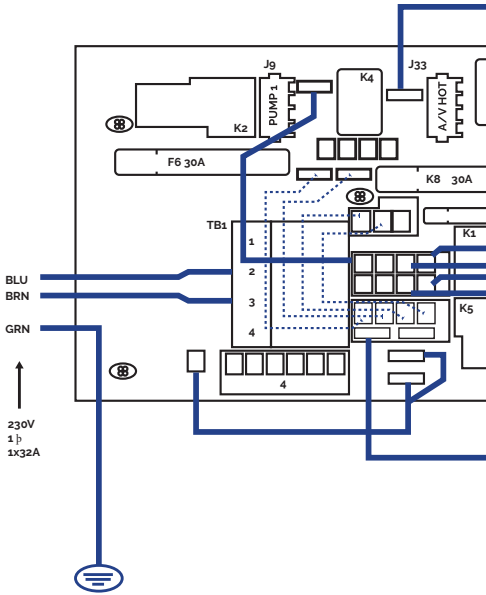

016

LÍNEA TRIFÁSICA 400V

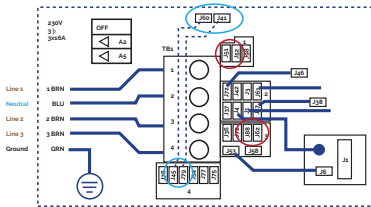

208

Línea trifásica 380V III
BP21G1WL

Retirar puentes:
J51-J88 y J52-J62
Cambiar estos puentes
J60-J36 -> J60-J45
J41-J12 -> J41-J79



Requisitos de potencia:
3 Servicios 5 cables: Línea 2,
Línea 2, Línea 3, Neutro, 400VCA
de tierra, 50/60Hz trifásico. 16A
(Tensión de los disyuntores = 20A
max en cada línea fásica).

Línea trifásica 400V BP013G1 y BP013G2 en la página siguiente.

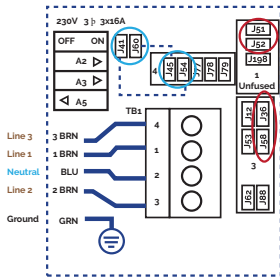

Linea trifásica 400V
BP013G1 & BP013G2

Retirar puentes:
conectar J51 y J58
conectar J52 y J36
Cambiar estos puentes:
J41 -J53 -> J41 - J54
J60-J12 -> J60-J45
Poner interruptores DIP A5 en OFF
y A2, A3 en posición ON.

Requisitos de potencia:
3- servicios 5 cables: Línea 2, Línea 3, Línea 3, Neutro, Tierra de 400VCA, 50/60 Hz* trifásico, 16A (tensión de los disyuntores - 20A max en cada línea física).
*Los sistemas BP distinguen automáticamente 50Hz de 60Hz

209

! ATENCIÓN

Es imprescindible una correcta conexión de tierra. El circuito de toma de tierra del edificio, debe encontrarse en todo momento en perfectas condiciones para garantizar la seguridad del usuario del Spa. Si tiene dudas al respecto haga revisar su circuito de tierras por personal debidamente cualificado. El fabricante no se responsabilizará de posibles daños o perjuicios ocasionados por un mantenimiento inadecuado del circuito de toma de tierra.

Fijar el cable de toma tierra (amarillo y verde) en el Terminal del exterior del armario de maniobra tal y como se indica en el siguiente esquema:

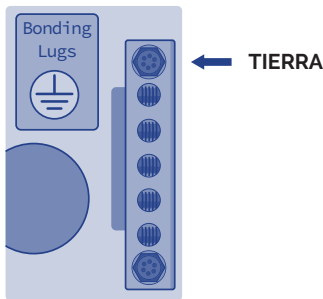

017

! IMPORTANTE

No conecte la alimentación eléctrica (diferencial en posición ON) hasta que el Spa esté lleno de agua.

4. PUESTA EN MARCHA

4.1. Puesta en marcha del sistema

Compruebe las siguientes configuraciones antes de usar su spa, en función del sistema del que disponga:

· TP-600

CONFIGURACIÓN DE LA TEMPERATURA | TP600

Al utilizar un cuadro con botones arriba y abajo (botones de temperatura), si se pulsa uno de ellos la temperatura parpadeará. Al volver a pulsar el botón de la temperatura se modificará la temperatura elegida en la dirección indicada en el botón. Cuando la pantalla LCD deje de parpadear, el spa se calentará hasta alcanzar la nueva temperatura elegida, cuando corresponda.

Si se mantiene pulsado un botón de temperatura cuando la temperatura está parpadearando, la temperatura seguirá cambiando hasta que suelte el botón.

FIJACIÓN DE CICLOS DE FILTRADO | TP600

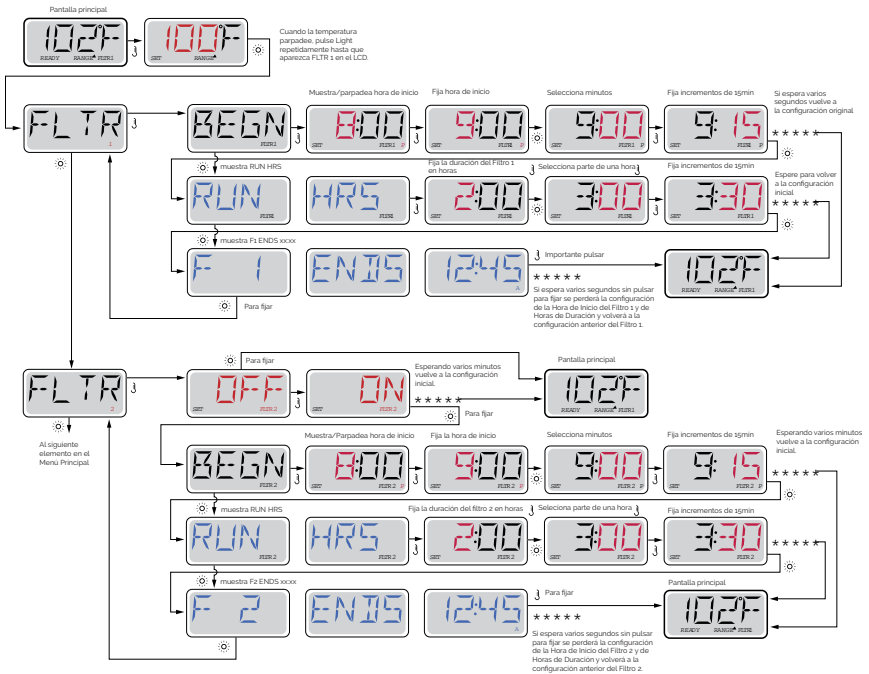

· PANEL TÁCTIL

CONFIGURACIÓN DE LA TEMPERATURA | PANEL TÁCTIL

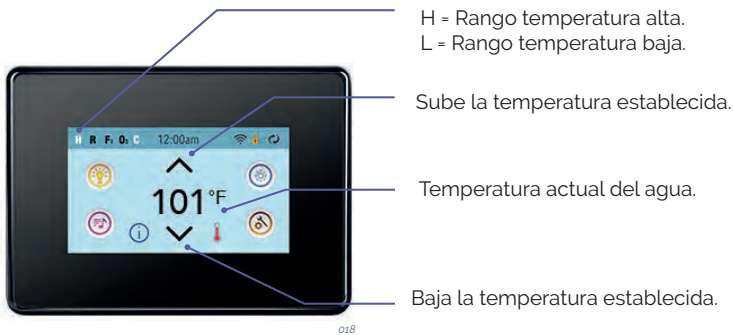

CONFIGURAR LA FILTRACIÓN | PANEL TÁCTIL

FILTRACIÓN PRINCIPAL

Usando el mismo modo de navegación y ajuste que cuando se configura la hora, los ciclos de filtrado se configuran usando una hora de comienzo y una duración. Cada opción puede ajustarse mediante incrementos de 15 minutos. El panel calcula la hora de fin de filtración y la muestra automáticamente.



El icono de filtración  de la pantalla de configuración le llevará a una pantalla donde podrá controlar los ciclos de filtración.

CICLO DE FILTRADO 2 - FILTRACIÓN OPCIONAL

El ciclo de filtrado 2 está desactivado por defecto. Pulse "1" para ver Filtro 1. Pulse "2" una vez para ver Filtro 2. Pulse "2" otra vez para encender o apagar el ciclo de Filtrado 2. Cuando el Ciclo de Filtrado 2 este Encendido, se podrá ajustar de la misma manera que el Ciclo de Filtrado 1. Se pueden solapar los ciclos de filtrado 1 y 2, lo que acortará el tiempo de filtración.

4.2. Tratamiento del agua

Comprobar el estado del agua es uno de los pasos más importantes.

AJUSTE DEL pH

Se recomienda un índice de pH entre 7,2 y 7,6.

El nivel de pH mide la acidez y alcalinidad: Valores por encima de 7 son alcalinos; y por debajo de 7 son ácidos.

! ATENCIÓN

Es muy importante mantener un correcto nivel del pH tanto para el buen funcionamiento del desinfectante como para evitar corrosiones o incrustaciones en el Spa. Un nivel inadecuado de pH puede ocasionar daños que en ningún caso serán cubiertos por la garantía de su Spa.

- Si el nivel de pH es muy bajo, los efectos son los siguientes:
 - El desinfectante se disipará rápidamente.
 - El equipo del Spa puede empezar a tener corrosión.
 - El agua puede empezar a producir irritaciones en los bañistas.

- Si el nivel de pH es muy alto, los efectos son los siguientes:
 - El desinfectante es menos efectivo.
 - Aparecerán incrustaciones en el acrílico y en el equipo.
 - El agua puede volverse turbia.
 - Los poros del cartucho filtrante pueden obstruirse.

Comprobar el pH del agua con el estuche analizador de pH, diariamente. (No suministrado).

Si el pH está por encima de los índices utilizar pH MINOR SPA. Espere dos horas antes de volver a hacer el test del pH.

Si el pH está por debajo de los índices utilizar pH MAJOR SPA. Espere dos horas antes de volver a hacer el test del pH.

Cuando el índice de pH esté ajustado, a los valores arriba indicados, proceder al siguiente punto.

DESINFECCIÓN DEL AGUA

La desinfección del agua es de suma importancia para destruir algas, bacterias y organismos que puedan crecer en el agua. Por el contrario una acción desinfectante excesiva puede producir irritaciones en la piel y en los ojos.

El desinfectante adecuado para el agua de su Spa es el BROMO EN TABLETAS. Este producto se coloca en el pre filtro, para su disolución gradual.

Compruebe el nivel de bromo residual utilizando el estuche analizador de Br, diariamente.

Se recomienda un nivel de bromo residual entre 2.2 y 3.3 ppm.

No olvide mantener el agua en buenas condiciones (ver 6.2 Mantenimiento del agua)

5. INSTRUCCIONES DE USO

5.1. Advertencias en el uso del spa

Lea detenidamente las recomendaciones siguientes para prevenir accidentes:

- No poner en marcha el equipo sin agua en el interior del Spa.
- Este dispositivo puede ser utilizado por niños a partir de 8 años y por personas con capacidad física, sensorial o mental reducida o con falta de experiencia y conocimientos, siempre y cuando estén bajo supervisión o se les hayan dado las instrucciones relativas a un uso seguro del dispositivo y entiendan los peligros existentes.
- No se debe dejar que los niños jueguen con el dispositivo.
- Las labores de limpieza y mantenimiento por parte del usuario no podrán ser realizadas por niños sin la supervisión de un adulto.
- Extreme las precauciones para prevenir un acceso no autorizado de niños dentro del Spa. Para evitar accidentes, asegúrese de que los niños están en todo momento bajo la supervisión de un adulto. No dejar nunca niños solos en el Spa. Controle la entrada y salida del Spa para evitar posibles resbaladas a causa de superficies mojadas.
- No permita que nadie juegue con objetos metálicos o afilados dentro del Spa que puedan dañar la superficie del acrílico.
- Evitar que ningún bañista pueda acceder a partes eléctricas del Spa.
- No utilizar aparatos eléctricos o electrónicos dentro del Spa.
- No introduzca animales dentro del Spa.
- No llene el Spa con ningún tipo de fluido que no sea con agua potable.
- No llene el Spa con agua caliente (máximo 35°C), deje que el agua se caliente por sí misma, de lo contrario, podría dañar las sondas de temperatura (ver "Ajuste de la Temperatura").
- No use el Spa inmediatamente después de haber realizado ejercicio físico intenso.
- No use el Spa si tiene alguna enfermedad contagiosa, o antes de haber pasado 14 días después de pasar alguna enfermedad contagiosa.
- Para asegurar la máxima seguridad en el baño todos nuestros Spas utilizan bombas que están diseñadas para succionar el agua a partir de sumideros anti-vórtice de seguridad situados en el suelo del Spa. Tenga especialmente cuidado con no permitir que estos sumideros sean tapados por cualquier objeto o por los propios bañistas (trozos de ropa, cabellos, extremidades inferiores, etc.) Por su seguridad permanezca siempre con la cabeza en el exterior del Spa para evitar ahogos accidentales. No utilice el Spa si los sumideros están rotos, dañados o desmontados, ya que, además de dañar su Spa se incurre en riesgo de ahogo.
- Los apoyacabezas de su Spa están hechos de espuma sintética que se puede degradar a concentraciones altas de bromo o cloro o niveles bajos de pH. Asegúrese que al administrar los productos químicos los apoyacabezas no están sumergidos total

o parcialmente en el agua. En caso de necesidad, quite el apoyacabezas hasta que los niveles de los productos químicos se hayan estabilizado. Los daños ocasionados por un uso incorrecto no serán contemplados como garantía del producto.

- El Spa viene provisto de una cubierta diseñada para proteger la superficie acrílica del Spa de los rayos solares cuando su Spa no se utiliza. Ésta cubierta, además, le ayudará a conservar el calor del agua del Spa.
- El dispositivo debe ser alimentado a través de un aparato de corriente residual (RCD) con una intensidad nominal residual no superior a 30 mA.
- La cubierta está diseñada para proteger el spa, no para aguantar peso. Ni siquiera agua o nieve. No coloque objetos encima de la cubierta. No permita que personas o animales suban a la cubierta. Quite periódicamente la nieve para evitar que se acumule.
- Es necesario realizar una buena desinfección del agua en el momento de usar su Spa, especialmente si éste ha permanecido sin uso durante un periodo de tiempo, ya sea con o sin agua en su interior. En periodos de inactividad, en el Spa pueden quedar trazas de agua estancada, que pueden ocasionar el cultivo de microorganismos potencialmente peligrosos para su salud. Así pues, desinfecte su Spa tal y como se le indica en el presente manual, asegurando que los parámetros de pH y desinfectante son los adecuados.

! ATENCIÓN

Los depósitos de compensación de los spas privados desbordantes tienen una capacidad limitada. Pueden albergar 280 litros de agua, equivalente a 4 personas parcialmente sumergidas. Los usuarios deben entrar en el spa de uno en uno y despacio para permitir que los depósitos absorban el agua esplazada y evitar que el agua caiga fuera del spa.

RIESGO DE HIPERTERMIA

Las estancias prolongadas en contacto directo con agua caliente, pueden producir hipermia.

Esto ocurre cuando la temperatura interna de nuestro cuerpo alcanza niveles por encima de la temperatura normal 36,5°C. No se aconseja prolongar el baño más de 15 minutos.

Los síntomas de la hipermia son una bajada brusca de la presión arterial y en consecuencia una sensación de mareo con la posibilidad de desvanecimiento.

Temperaturas del agua entre 37°C y 40°C son consideradas seguras para adultos que no presenten problemas de salud. Temperaturas inferiores son recomendadas para la mayoría de las personas y para los niños. El agua del Spa no debe exceder nunca de 40°C.

! IMPORTANTE

El consumo de alcohol, drogas o medicamentos puede incrementar el riesgo de hipermia.

No es aconsejable que mujeres en estado de gestación, personas con presión arterial elevada, enfermedades cardíacas, diabetes o que se traten con medicamentos utilicen el spa. Consulte a su médico.

5.2. Sistemas

SISTEMAS EXISTENTES

Su spa está equipado con un sistema de control electrónico que le permitirá regular la temperatura del agua, escoger el ciclo de filtración que mejor se adapte a sus necesidades y accionar las bombas de masaje y la bomba soplante. También le permitirá encender y cambiar el color y la secuencia de la iluminación de su spa. En función del nivel de equipamiento su spa tiene uno de los siguientes sistemas:

· TP600



020

2 Speed pump
Calefactor
Foco



021

Bomba circulación
Bomba de masaje
Bomba de aire-turbo
Calefactor
Foco



022

Bomba circulación
2 Bomba de masajes
Calefactor
Foco

· AUX



023

2 Bomba de masajes
Bomba
Foco (s)



024

Bomba de masajes
Foco (s)

Panel táctil



CONTROL DEL SISTEMA PARA TP600

Después de dar la corriente en el cuadro de distribución principal, la pantalla del cuadro superior procederá con secuencias específicas. Estas secuencias son normales y ofrecen una serie de datos relativos a la configuración del control del jacuzzi.

MODO DE CEBADO - M019 | TP600

Este modo durará 4-5 minutos o usted podrá salir de él manualmente cuando la(s) bomba(s) se haya(n) cebado.

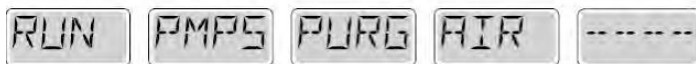

Con independencia de si el modo de cebado se completa automáticamente o de si usted sale de él manualmente, el sistema volverá automáticamente a la climatización y el filtrado normales al final del modo de cebado. Durante el modo de cebado, el calentador se desactiva para permitir que se complete el proceso de cebado sin que sea posible la activación del calentador en condiciones de flujo bajo o nulo. Nada sucede automáticamente, pero se puede(n) activar la(s) bomba(s) pulsando los botones «Jet». Si el spa cuenta con una bomba de circulación, esta se puede activar pulsando el botón «Light» durante el modo de cebado.

Se puede salir manualmente del modo de cebado si se pulsa un botón «Temp» (arriba o abajo). Tenga presente que, si usted no sale manualmente del modo de cebado en la forma descrita, este modo terminará automáticamente tras 4-5 minutos. Compruebe que la(s) bomba(s) se haya(n) cebado una vez transcurrido este plazo.

Una vez que el sistema haya salido del modo de cebado, el cuadro superior mostrará momentáneamente la temperatura elegida pero la pantalla no indicará aún la temperatura, como se muestra a continuación. Esto se debe a que el sistema necesita aproximadamente un minuto de flujo de agua a través del calentador para determinar la temperatura del agua y mostrarla.



AJUSTE DE LA TEMPERATURA | TP600

Al utilizar un cuadro con botones arriba y abajo (botones de temperatura), si se pulsa uno de ellos la temperatura parpadeará. Al volver a pulsar el botón de la temperatura se modificará la temperatura elegida en la dirección indicada en el botón. Cuando la pantalla LCD deje de parpadear, el spa se calentará hasta alcanzar la nueva temperatura elegida, cuando corresponda.

Si se mantiene pulsado un botón de temperatura cuando la temperatura está parpadearando, la temperatura seguirá cambiando hasta que suelte el botón.

MODO READY Y REST / MODO READY en REST | TP600

Para que el spa se caliente, la bomba debe hacer circular el agua por el calentador. La bomba que realiza esta función se conoce como «bomba del calentador». La bomba del calentador puede ser una bomba de dos velocidades o una bomba de circulación. Si la bomba del calentador es una bomba de dos velocidades, el modo READY hará circular el agua cada media hora, usando la bomba 1 Baja, para mantener una temperatura constante del agua, el calor necesario y actualizar la pantalla de temperatura. Es lo que se conoce como «polling».

El modo REST solo permitirá la climatización durante los ciclos de filtrado programados. Puesto que el polling no tiene lugar, la pantalla de temperatura no puede mostrar una temperatura actual hasta que la bomba del calentador haya estado funcionando uno o dos minutos.

Si el spa se configura en circulación las 24 h, la bomba del calentador suele funcionar de manera continua. Puesto que la bomba del calentador está siempre funcionando, el spa mantendrá la temperatura elegida y el calor necesario en el modo Ready, sin polling.

En el modo Rest, el spa solo calentará hasta la temperatura elegida durante los tiempos programados de filtración, incluso aunque el agua se esté filtrando constantemente cuando esté en modo Circulación.



LEYENDA

- Indica un segmento cambiante o parpadeante
- Indica un Mensaje Progresivo o Alternante – cada ½ segundo
- ↕ Botón de temperatura, utilizado para "Acción"
- ☉ Botón Light o especial "Choose", en función de la configuración del panel de control
- Tiempo de espera para un cambio de cualquier elemento del menú.
- ***** Tiempo de espera (depende del elemento del menú) para volver a la posición inicial e ignorando cualquier cambio en los elementos del menú.

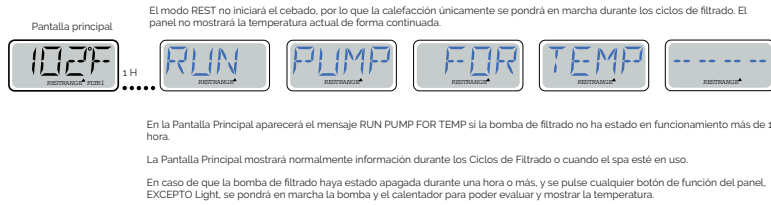

MODO READY-IN-REST | TP600

En pantalla aparece READY/REST si el spa está en modo Rest y se pulsa Jet 1. Se asume que se está utilizando el spa y se calentará hasta la temperatura elegida. Mientras que la bomba 1 Alta se puede encender y apagar, la bomba 1 Baja estará en marcha hasta alcanzar la temperatura elegida o hasta que haya transcurrido 1 hora. Después de una hora, el sistema volverá al modo Rest. Este modo también se puede restablecer accediendo al menú Modo y cambiándolo.

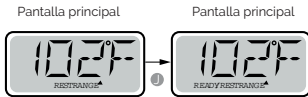

FIJACIÓN DE CICLOS DE FILTRADO | TP600

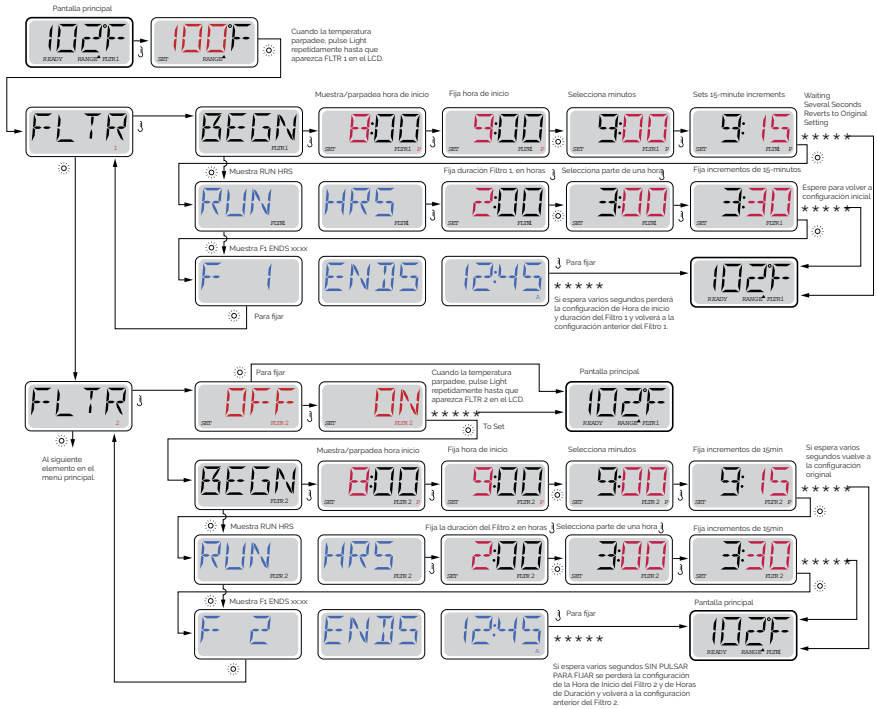

CICLOS DE PURGADO | TP600

Para mantener las condiciones higiénicas, además de para proteger de la congelación, unos dispositivos acuáticos secundarios purgarán el agua de sus tuberías correspondientes haciendo que circule brevemente al inicio de cada ciclo de filtrado. (Algunos sistemas ejecutarán un cierto número de ciclos de purgado diarios, con independencia del número de ciclos de filtrado diarios. En este caso, los ciclos de purgado no pueden coincidir con el inicio del ciclo de filtrado). Si la duración del ciclo de filtrado 1 se establece en 24 horas, al activar el ciclo de filtrado 2 se iniciará un purgado cuando el ciclo de purgado 2 esté programado para empezar.

SIGNIFICADO CICLOS DE FILTRADO | TP600

1. La bomba de calor siempre está en funcionamiento durante el ciclo de filtrado*
2. En el modo Rest, la climatización solo tiene lugar durante el ciclo de filtrado
3. El purgado se realiza al inicio de cada ciclo de filtrado

* Por ejemplo, si su spa está configurado para que circule las 24 horas excepto para apagarse cuando la temperatura del agua supere en 1,3 °C la temperatura elegida, ese apagado no se produce durante los ciclos de filtrado.

SISTEMA CONTROL PARA PANEL TÁCTIL

Llene el spa hasta el nivel de funcionamiento correcto. Asegúrese de abrir todas las válvulas y los chorros de agua antes del llenado para purgar la máxima cantidad de aire de las tuberías y del sistema de control durante el proceso de llenado.

Después de encender el dispositivo en el panel principal, el panel lateral superior mostrará una pantalla de bienvenida o pantalla de inicio.

PANTALLA PRINCIPAL | PANEL TÁCTIL

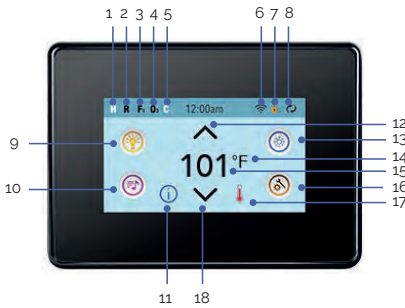

025

1. H = Rango de temperatura alta. L = Rango temperatura baja
2. R = Modo listo. RR= Modo listo y en espera. |R= Modo en espera.
3. F1= Modo Filtro 1. F2 = Modo Filtro 2. F+ = Modo filtro 1 y 2.
4. O3=Tratamiento de agua (Ozono o UV, dependiendo del sistema instalado) está fundionando. Si no ve el icono que significa que la Desinfección (Ozono o UV) está desactivada.
5. C= Ciclo de limpieza en funcionamiento.

Nota: no todos los sistemas con Ciclo de limpieza muestran este icono.

6. = El icono de wifi simplemente indica que la conexión inalámbrica está conectada. No señala la fuerza de la señal.







Nota: no todos los sistemas compatibles con wifi muestran este icono.

7. Icono de bloqueo: cuando se muestra este icono, indica que la pantalla está en modo bloqueo. Para desbloquear y bloquear un ajuste o bloquear un panel, pulse en primer lugar el icono correspondiente en la pantalla de bloqueo, a continuación pulse la palabra "Bloqueo" durante más de cinco segundos hasta que el texto y el icono pasen al estado contrario.





Hay dos iconos de bloqueo que se pueden mostrar en la barra superior de la mayoría de las pantallas.

Por un lado, un icono estrecho y alto que indica el bloqueo de los ajustes. Aparece en pantallas afectadas por el bloqueo de los ajustes. Y por otro lado el icono de bloqueo estándar que indica que el panel está bloqueado. Si tanto los ajustes

como el panel están bloqueados, únicamente aparecerá el bloqueo del panel, dado que el bloqueo de los ajustes no tiene sentido en este caso. Cuando el panel esté bloqueado, la pantalla de ajustes únicamente mostrará los elementos afectados por dicho bloqueo (información del sistema y pantallas de bloqueo).





8.  = Invertir (o dar la vuelta a) la pantalla.
9.  = Luz encendida.  = Luz inactiva  = Light deshabilitada.
10.  = Music activada.  = Music inactiva.  = Music deshabilitada.
11. Indicador de mensaje en espera:

El indicador de mensaje en espera mostrará uno de los siguientes iconos:

-  = Error grave (el spa no se puede utilizar hasta que esté arreglado)
-  = Error normal o advertencia
-  = Recordatorio
-  = Mensaje de información.

Algunos mensajes incluirán el texto "Llamar al servicio de asistencia", si es necesario un técnico del servicio de asistencia para arreglar el problema. Si el panel está bloqueado y aparece un mensaje de alerta, deberá ir a la pantalla de DESBLOQUEO antes de poder eliminar el mensaje.

Clicando el icono de Error/Aviso/Advertencia/Información en la pantalla de mensajes accederá a la pantalla de información del sistema que le permitirá solucionar cualquier problema a través del teléfono o le enviará un técnico de asistencia, quien le podrá explicar mejor cuál es el problema. Si sale de la pantalla de información del sistema, volverá a la pantalla de mensaje en la situación que se encuentre.

12. Sube la temperatura establecida.
13.  = Icono de control del equipo del spa. Lleva a una pantalla donde se pueden controlar los chorros del spa, los ventiladores y otros equipamientos. Si está en la pantalla de equipamiento del spa, puede pulsar una vez el botón de chorros si lo quiere a baja velocidad. Si está configurado, púlselo de nuevo para ajustarlo a velocidad alta.  = El chorro está inactivo. Indica si una bomba está funcionando o no.
14. Indica si la temperatura está en °F = Fahrenheit o °C = Celsius.
15. Temperatura actual del agua.
16. Icono de ajustes.  = Los ajustes están activos.  = Los ajustes están inactivos (cuando se activa el bloqueo). Lleva a la pantalla de ajustes, donde se pueden determinar las características específicas disponibles que pueden ser ajustadas para el control. Lo mismo ocurre con la pantalla de herramientas y la pantalla de análisis (usada por los técnicos del spa).
17. Indica que el calentador del spa está encendido.
18. Baja la temperatura establecida.

Note: pasados 30 minutos* la pantalla pasará automáticamente a modo reposo y se apagará. Se trata de una operación normal. Toque cualquier parte de la pantalla para activar el panel.

PANTALLA DE CONFIGURACIÓN | PANEL TÁCTIL

En la pantalla de configuración es donde toda la programación y otras funciones del spa se pueden controlar. Cada icono de la pantalla de ajuste le llevara a una pantalla diferente, donde una o más funciones se podrán ver y/o editar.

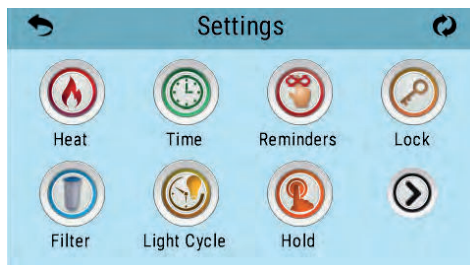

El símbolo calentar  le lleva a la pantalla donde podrá controlar el modo calor y el rango de temperatura.

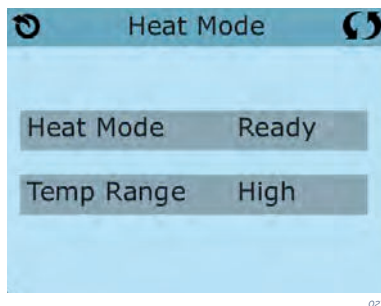

RANGO TEMPERATURA DUAL (Alto vs Bajo) | PANEL TÁCTIL

Este Sistema incorpora dos rangos de temperaturas configurables con independientes temperaturas fijas. El rango específico puede ser seleccionado en la pantalla de ajuste y es visible en la pantalla principal en la esquina superior izquierda del display.

Estos rangos se pueden usar por varias razones, para una la utilización más común "listo para usar" o para la configuración "vacaciones".

Cada rango mantiene su propia temperatura fija tal como la ha programado el usuario. De esta manera, cuando se elige un rango de temperatura, el spa calentará hasta la temperatura fija asociada con este rango.

El Rango Alto puede ser fijado entre 80°F y 104°F. (27°C and 40°C)

El Rango Bajo puede ser fijado entre 50°F y 99°F. (10°C and 37°C)

Más especificaciones de temperatura pueden ser determinadas por el fabricante.

La protección contra heladas está activa en ambos rangos.

MODO CALENTAR - A PUNTO vs REPOSO | PANEL TÁCTIL

Para que se caliente el spa es necesario que una bomba haga circular el agua a través del calentador. La bomba que lleva a cabo esta función se llama "bomba de circulación".

La bomba de circulación puede ser una bomba de dos velocidades o una bomba de filtración.

El Modo de Reposo (Rest Mode), solamente calentará durante los ciclos de filtrado programados. Hasta que la purga no se realice, la temperatura de la pantalla no se actualizará hasta que la bomba de filtración haya funcionado durante uno o dos minutos.

CIRCULATION MODE | PANEL TÁCTIL

Si el spa se configura en circulación las 24 h, la bomba del calentador suele funcionar de manera continua. Puesto que la bomba del calentador está siempre funcionando, el spa mantendrá la temperatura elegida y el calor necesario en el modo Ready, sin polling.

En el modo Rest, el spa solo calentará hasta la temperatura elegida durante los tiempos programados de filtración, incluso aunque el agua se esté filtrando constantemente cuando esté en modo Circulación.

READY-IN-REST MODO | PANEL TÁCTIL

En pantalla aparece READY/REST si el spa está en modo Rest y se pulsa Jet 1. Se asume que se está utilizando el spa y se calentará hasta la temperatura elegida. Mientras que la bomba 1 Alta se puede encender y apagar, la bomba 1 Baja estará en marcha hasta alcanzar la temperatura elegida o hasta que haya transcurrido 1 hora. Después, el sistema volverá al modo Rest. Este modo también se puede restablecer accediendo al menú Modo y cambiándolo.

FILTRACIÓN | PANEL TÁCTIL

FILTRACIÓN PRINCIPAL

Usando el mismo modo de navegación y ajuste que cuando se configura la hora, los ciclos de filtrado se configuran usando una hora de comienzo y una duración. Cada opción puede ajustarse mediante incrementos de 15 minutos. El panel calcula la hora de fin de filtración y la muestra automáticamente.

El icono de filtración  de la pantalla de configuración le llevará a una pantalla donde podrá controlar los ciclos de filtración.

CICLO DE FILTRADO 2 - FILTRACIÓN OPCIONAL

El ciclo de filtrado 2 está desactivado por defecto. Pulse "1" para ver Filtro 1. Pulse "2" una vez para ver Filtro 2. Pulse "2" otra vez para encender o apagar el ciclo de Filtrado 2. Cuando el Ciclo de Filtrado 2 este Encendido, se podrá ajustar de la misma manera que el Ciclo de Filtrado 1. Se pueden solapar los ciclos de filtrado 1 y 2, lo que acortará el tiempo de filtración.

CICLOS DE PURGADO

Para mantener una buena higiene del spa, así como proteger contra la congelación, las bombas secundarias, purgarán el agua de sus tuberías, poniéndose en marcha durante un instante al inicio de cada ciclo de filtración. (Algunos sistemas pondrán en

funcionamiento algunos ciclos de purga por día, independientemente del número de ciclos de filtrado. En este caso, puede que el ciclo de purga no coincida con el inicio del ciclo de filtrado. Si el ciclo 1 de filtrado está configurado de manera continua (24 horas), activando el ciclo de filtrado 2 se realizará una purga cuando el ciclo de filtrado 2 esté programado para empezar.

SIGNIFICADO DE LOS CICLOS DE FILTRADO

1. El calentador siempre está en marcha durante el ciclo de filtrado*.
2. En el modo reposo, el spa sólo calentará durante los ciclos de filtrado.
3. La purga se produce al principio de cada ciclo de filtrado

*Por ejemplo, si su spa está configurado para filtrar 24h; por seguridad, si la temperatura de su spa supera en $3^{\circ}\text{F}/1.3^{\circ}\text{C}$ la temperatura programada, no se cortará el calentador durante los ciclos de filtrado.

5.3. Uso de los jets

Los jets de agua proporcionan un chorro de hidroterapia a presión. Se trata de un circuito cerrado, en donde el agua es absorbida mediante 1 o 2 bombas (dependiendo del modelo del SPA) a través de sumideros y llevada a los diferentes jets.

El efecto de hidromasaje es provocado en el jet, al mezclarse el agua del circuito con aire del exterior, en un efecto llamado Venturi.

Para graduar la cantidad de aire impulsada en los jets, bastará con hacer girar la pestaña de las tomas de aire (venturis) de la siguiente manera:

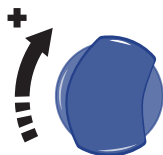

028

Cada toma de aire acciona un determinado grupo de jets.

Algunos jets también pueden regular la intensidad del caudal al abrir y cerrar el paso de agua. Para ello, proceder de la siguiente manera:

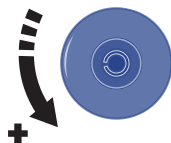

029

! ATENCIÓN

No intente forzar el giro del aro exterior del jet, pues puede provocar un mal funcionamiento del mismo.

5.4. Control del swimspa

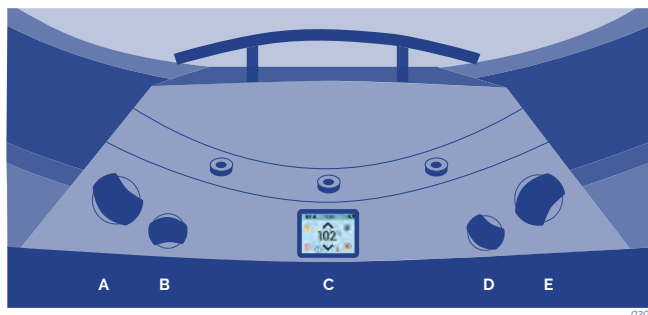

A - CONTROL CONTRACORRIENTE

Con este control podrá seleccionar la potencia de los jets contracorriente inferiores y del masaje.

B - CONTROL DE FUENTES

Con este dispositivo podrá controlar el caudal de las fuentes. Las fuentes sólo funcionan si el ciclo de filtración está activado o el spa se está calentando.

C - PANEL CONTROL PRINCIPAL

Con este panel se puede poner en marcha o parar los jets, bomba soplante (opcional), la luz y programar la temperatura.

D - CONTROL DE AIRE

Mediante este control podrá seleccionar la cantidad de aire que se inyecta a través de los jets contracorriente pudiendo aumentar o disminuir su potencia.

E - CONTROL CONTRACORRIENTE

Con este control podrá seleccionar la potencia de los jets del contracorriente superiores y del masaje.

5.6. Renovación del agua del spa

Para cambiar el agua del Spa seguir los siguientes pasos:

- Desconectar el equipo eléctrico, pestaña del interruptor del diferencial (instalado en la entrada general de la casa) en posición OFF.
- Localizar la válvula de desagüe, (ver apartado 3.3), y girar la válvula para que quede en posición ABIERTA. De esta manera el Spa se vaciará por gravedad a través del desagüe general.
- Una vez el Spa vacío, inspeccionar el acrílico y limpiar si es necesario (ver apartado 6.5 Mantenimiento del acrílico). Volver a dejar válvula de desagüe en posición CERRADA.
- Llenar el Spa con agua limpia (ver apartado 3.4. Llenado del Spa).

5.7. Extras

AROMATERAPIA

El sistema de AROMATHERAPY ofrece al cliente un mar de sensaciones, introduciendo a través del circuito de masaje de aire, el aroma escogido.

El sistema de AROMATHERAPY no genera ningún tipo de residuo en el agua, como ocurre con los aceites convencionales, que ensucian el agua y pueden provocar sensaciones desagradables, así como obstruir el filtro de cartucho.

Su funcionamiento es sencillo y de fácil mantenimiento; tan sólo hay que introducir una de las cargas de AROMATHERAPY en el depósito que se encuentra en la superficie exterior del Spa y, una vez cerrada la tapa, accionar el circuito de aire.

Este sistema no permite cualquier tipo de recarga (no es posible añadir ningún tipo de líquido) y deben siempre usarse las cargas descritas en el catálogo.

Nota: No dejar destapado el depósito del aroma, podría entrar agua o algún otro líquido, dañando la bomba de aire.

AUDIO

Para la limpieza del equipo de música y altavoces, evite limpiar con agua a alta presión, como lavado a alta presión o con la boquilla de la manguera.

Según su equipamiento del Spa:

BLUETOOTH SOUND SYSTEM

El sistema se compone de un subwoofer así como dos altavoces ubicados estratégicamente en el mueble. Con este sistema, podrá conectar sus dispositivos móviles al Spa.

Sincronizar con el dispositivo Bluetooth

1. Encienda el dispositivo Bluetooth.
2. Seleccione ' AV ACUÁTICO ' de la lista de dispositivos disponibles para emparejar (no se necesita contraseña).

SONIDO ENVOLVENTE BLUETOOTH

El sistema está equipado con un subwoofer (altavoz para graves) y cuatro altavoces. Utilice la función Bluetooth para conectar el sistema de sonido a su tableta o smartphone. Además, podrá escuchar sus emisoras de radio AM/FM favoritas y conectar un cable de entrada auxiliar o una unidad flash USB. La pantalla LED le indicará qué se está reproduciendo.

Funcionamiento del Bluetooth 

PANTALLA DE INICIO

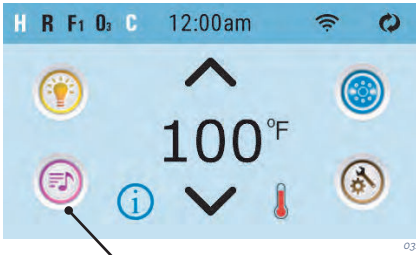

 bba2 funciona para teléfonos y tabletas con sistema iOS o Android.

Pulse este botón

CONEXIÓN BLUETOOTH

1. Encienda el paquete de sistema con bba2 ya conectado al paquete de sistema.

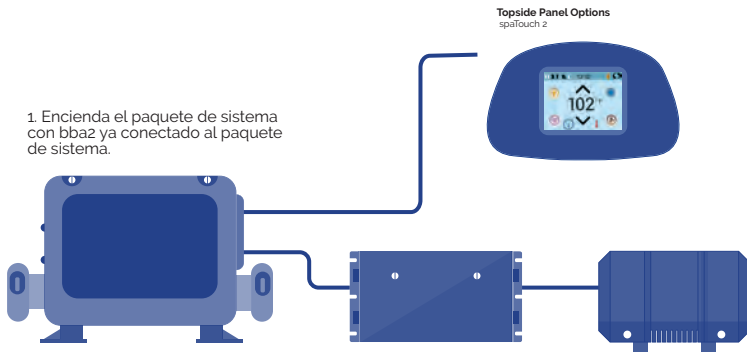

032

2. En el panel superior presione el botón de la música. Después el botón de encendido.

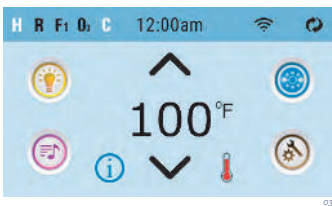

Botón de la música



Botón de encendido

- 3 - Active la función Bluetooth de su dispositivo inteligente o dispositivo de música. 
 - 4 - En su dispositivo inteligente o dispositivo de música, haga clic en Buscar dispositivo Bluetooth. Asegúrese de estar lo suficientemente cerca del spa.
 - 5 - Seleccione "PPME70BT" en la lista de emparejamiento.
 - 6 - Haga clic en «Conectar». Una vez conectado, ya puede reproducir su música favorita desde su dispositivo inteligente o dispositivo de música.
- bbaz funciona hasta 100 pies al aire libre. Los rangos varían, ya que dependen de las instalaciones.

PANTALLA DEL BLUETOOTH

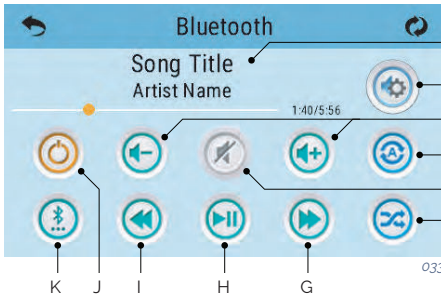

- A - Canción, artista, duración, tiempo transcurrido
- B - Ajustes
- C - Volumen + / -
- D - Repetir
 - Repetir una canción
 - Repetir todas las canciones
- E - Silencio On/Off
- F - Aleatorio
- G - Siguiente pista
- H - Reproducir/pausa
- I - Pista anterior
- J - Encendido/Apagado
- K - Modos de entrada: Bluetooth, USB, Line in

Puede que algunos iconos, como «Repetir», no aparezcan si no se está reproduciendo música.

AJUSTES DE LA CONFIGURACIÓN

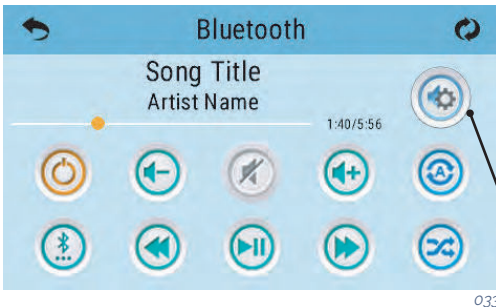

Presione este botón para ir a Ajustes

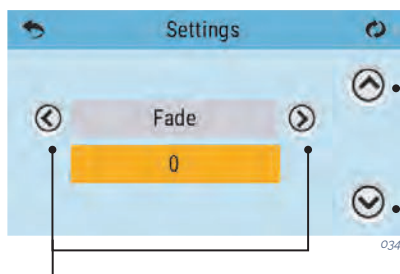

Estos botones configuran los valores de Ajustes

Estos botones permiten navegar hasta los siguientes Ajustes:

- Balance (Equilibrio)
- Bass Gain (Ganancia de graves)
- EQ Preset (Preselección de ecualización)
- Fade (Desvanecimiento)
- Filter (Filtro)

Hay dos tipos de filtros de audio: paso bajo, paso alto. Estos filtros se aplican únicamente a la salida del altavoz trasero. Seleccione el paso bajo para los subwoofers (altavoces para graves) o el paso alto para los tweeters (altavoces para agudos). O bien, seleccione OFF si no desea filtrar el sonido. Los altavoces normales no requieren filtración.

KIT DE FITNESS

BENEFICIOS

Nadar con el KIT DE FITNESS ayuda a fortalecer la musculatura y quemar calorías, aportando los mismos beneficios que se consiguen haciendo largos en la piscina. Con tan solo unos minutos al día podrá realizar un entrenamiento cardiovascular dinámico, con el que logrará un cuerpo firme y tonificado.

USO ADECUADO

Para saber cómo usar correctamente el KIT DE FITNESS es necesario seguir una metodología que garantizará el uso adecuado de su producto; así evitará que se rompa o que fallen las barras.

Este sistema se ha diseñado específicamente para que desarrolle su "técnica de resistencia y ejercicio aeróbico dentro del agua", no es un sistema de nado fuera del agua/en seco.

Notas:

1. ¡No ESTIRE la cuerda más del 50 % de su longitud original!
2. No salga del spa/la piscina con el cinturón/la cuerda de resistencia puestos.
3. No se aleje del borde del spa/de la piscina; comience a nadar cuando esté dentro de la piscina y la cuerda de látex esté fuera del saco.

RECOMMENDACIONES DE NADO:

1. Puede nadar "lenta o moderadamente" y lograr la máxima capacidad aeróbica y el máximo acondicionamiento, sin necesidad de realizar demasiado esfuerzo.
2. No intente alcanzar el otro lado del spa/la piscina, el sistema puede fallar. Este sistema está pensado para generar resistencia, "DEJE QUE EL AGUA HAGA EL TRABAJO".

3. Al nadar cualquiera de los 4 estilos, encuentre un ritmo de brazada con el que fluctúe de delante hacia atrás, pero que le permita permanecer prácticamente en el mismo espacio de nado definido.

INSTRUCCIONES DE MANTENIMIENTO

1. Enjuague el KIT DE FITNESS con agua fresca después de cada uso.
2. GUÁRDELO EN UN LUGAR FRESCO Y SECO CUANDO NO ESTÉ UTILIZÁNDOLO para evitar que se dañe por agentes externos. Una exposición prolongada a los rayos UV puede tener efectos negativos en alguno de los componentes. Es mejor almacenar los componentes en la bolsa que se suministra con ese fin.
3. Compruebe su KIT DE FITNESS antes de cada uso. NO LO USE si hay muchos signos visibles de daño o desgaste excesivo. NO SE ARRIESGUE.

ACCESORIOS

Actualmente existen: agarraderas para ejercitar los brazos, correas para ejercitar las piernas y gomas elásticas para hacer ejercicio.

EJERCICIOS DE CUERDA

Si quiere acortar las cuerdas de los anclajes y los kits para realizar ejercicios de remo, siga estas instrucciones:

1. La cuerda está sujeta con cuatro (4) componentes: gancho, bola, abrazadera y cuerda.
2. Para acortar la cuerda, desenrosque la parte del gancho de las conexiones girándolo en el sentido contrario a las agujas del reloj.
3. Sujete la abrazadera con una mano o con ayuda de unas pinzas y tire/extraiga la cuerda fuera de la abrazadera.
4. Retire la bola extrayéndola hacia el final de la cuerda.
5. Corte la longitud de cuerda deseada, vuelva a insertar la bola $\frac{1}{2}$ " en la cuerda/tubo dentro de la abrazadera.
6. Conecte de nuevo los ganchos girándolos en el sentido de las agujas del reloj hasta que queden bien sujetos. ¡Ya está listo para usar!

FIJACIÓN RECOMENDADA PARA LA CUERDA

Fije la cuerda al spa/a la piscina como se muestra en la imagen adjunta.

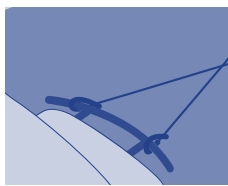
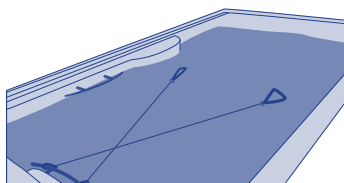

035

6. MANTENIMIENTO

Los Spas están contruidos con la máxima calidad, y con los materiales de mayor durabilidad, disponibles. Un cuidado y mantenimiento correcto determinará la larga vida de su Spa y sus componentes.

6.1. Advertencia

- Antes de proceder a realizar cualquier intervención de mantenimiento eléctrico o mecánico, asegúrese que la máquina haya sido desconectada de la red de alimentación y de que los dispositivos de puesta en marcha estén bloqueados.
- No manipular el equipo con los pies mojados.
- Antes de realizar cualquier trabajo en el Spa, debe desconectarse la alimentación eléctrica (diferencial en posición OFF, o bien desconexión del cable de la red).
- Este equipo puede conectarse a un simple enchufe.
- Este equipo requiere de una instalación eléctrica adecuada. Ésta debe ser realizada por una persona especializada siguiendo las normativas eléctricas de seguridad vigentes en cada país.
- La alimentación eléctrica del Spa deber estar siempre protegida por un diferencial de alta sensibilidad. Se recomienda un diferencial de 30 mA.
- Es imprescindible realizar la conexión a la toma de tierra. El circuito de toma de tierra del edificio, debe encontrarse en todo momento en perfectas condiciones para garantizar la seguridad del usuario del Spa. Si tiene dudas al respecto haga revisar su circuito de tierras por personal debidamente cualificado. El fabricante no se responsabilizará de posibles daños o perjuicios ocasionados por un mantenimiento inadecuado del circuito de toma de tierra.
- No conecte el equipo eléctrico (diferencial en posición ON) si el Spa está vacío de agua.
- Utilizar un cable de sección apropiada a la potencia del Spa y distancia al cuadro.
- Cumplir en todo momento las indicaciones del capítulo: Advertencias de Seguridad de este manual.
- No intente acceder a ningún componente eléctrico si no es una persona técnicamente formada o el Responsable de Mantenimiento.
- Nunca acceda a los elementos eléctricos con los pies mojados
- Se debe incorporar medios para desconectar el spa de la red eléctrica como parte de la instalación fija, de acuerdo a la reglamentación vigente.

6.2. Mantenimiento del agua

El mantenimiento del agua es una de los apartados en donde el usuario debe prestar mayor atención, debido a su importancia. Este mantenimiento dependerá del contenido mineral del agua utilizada, de la frecuencia de uso del Spa, y del número de personas que lo utilizan.

PROTECCIÓN ANTICONGELACIÓN

En el caso de que los sensores de temperatura detecten una caída de ésta por debajo de 6,7°C, la resistencia y la bomba de filtración se conectarán automáticamente para evitar la congelación del agua y los daños que esto podría causar a su Spa.

El equipo se mantendrá conectado durante 4 minutos después de que la temperatura vuelva a subir por encima de los 7,2°C.

En climas más fríos se puede añadir un sensor de temperatura adicional como precaución y así evitar congelamientos no detectados por los sensores estándar.

Si no se observase funcionamiento de la bomba en ésta situación, vacíe su Spa y póngase en contacto con su distribuidor autorizado o con el Servicio de Asistencia Técnica.

SEGURIDAD EN EL USO DE PRODUCTOS QUÍMICOS

Antes de utilizar algún producto químico, lea detenidamente las indicaciones de uso de la etiqueta del producto.

- Se aconseja que sea siempre la misma persona la que utilice los productos químicos.
- Mantenga estos productos fuera del alcance de los niños.
- Añada al agua las cantidades exactas especificadas. Ni en exceso ni en defecto.
- Mantenga los envases cerrados, en lugares secos y bien ventilados
- No inhale los productos químicos, ni permita que entren en contacto con los ojos nariz o boca. Lávese las manos después de su uso.
- Siga las indicaciones de emergencia descritas en la etiqueta del producto, en caso de accidente o ingestión del mismo.
- No fume a la hora de manipular estos productos. Pueden ser inflamables.
- No almacene estos productos dentro del mueble del Spa.
- No mezclar los productos entre sí. Añadir en el agua primero uno y a continuación otro para evitar posibles reacciones entre ellos.
- No verter los productos químicos al agua mientras haya personas en el interior del Spa..

PROGRAMA DE MANTENIMIENTO DEL AGUA DE SU SPA

Todos los productos químicos: Bromo en tabletas, Alguicidas, Anti calcáreos y aminorador de pH, deben echarse en un dosificador flotante (no suministrado), con la bomba de masaje encendida y un mínimo de diez minutos.

AJUSTE DEL pH

Se recomienda un índice de pH entre 7,2 y 7,6. El nivel de pH mide la acidez y alcalinidad: Valores por encima de 7 son alcalinos; y por debajo de 7 son ácidos.

! ATENCIÓN

Es muy importante mantener un correcto nivel del pH tanto para el buen funcionamiento del desinfectante como para evitar corrosiones o incrustaciones en el Spa. Un nivel inadecuado de pH puede ocasionar daños que en ningún caso serán cubiertos por la garantía de su Spa.

- Si el nivel de pH es muy bajo, los efectos son los siguientes:
 - El desinfectante se disipará rápidamente.
 - El equipo del Spa puede empezar a tener corrosión.
 - El agua puede empezar a producir irritaciones en los bañistas.
- Si el nivel de pH es muy alto, los efectos son los siguientes:
 - El desinfectante es menos efectivo.
 - Aparecerán incrustaciones en el acrílico y en el equipo.
 - El agua puede volverse turbia.
 - Los poros del cartucho filtrante pueden obstruirse..

Comprobar el pH del agua con el estuche analizador de pH, diariamente. (No suministrado).

Si el pH está por encima de los índices utilizar pH MINOR SPA. Espere dos horas antes de volver a hacer el test del pH.

Si el pH está por debajo de los índices utilizar pH MAJOR SPA. Espere dos horas antes de volver a hacer el test del pH.

Cuando el índice de pH esté ajustado, a los valores arriba indicados, proceder al siguiente punto.

DESINFECCIÓN DEL AGUA

La desinfección del agua es de suma importancia para destruir algas, bacterias y organismos que puedan crecer en el agua. Por el contrario una acción desinfectante excesiva puede producir irritaciones en la piel y en los ojos.

El desinfectante adecuado para el agua de su Spa es el BROMO EN TABLETAS. Este producto se coloca en el pre filtro, para su disolución gradual.

Compruebe el nivel de bromo residual utilizando el estuche analizador de Br, diariamente.

Se recomienda un nivel de bromo residual entre 2.2 y 3.3 ppm.

USO DE PRODUCTOS ESPECIALES

Además de los productos para mantener el pH y el nivel de desinfectante, existen otros, formulados especialmente para su uso en Spas, que le ayudarán a mantener el agua y la instalación en perfectas condiciones.

- ANTICALCAREO-SPA: Evita la precipitación de las sales de calcio (incrustaciones), sobre todo en aguas duras. Este producto se adiciona semanalmente y cada vez que se renueva el agua.
- ALGICIDA-SPA: Este alguicida previene el crecimiento de las algas en el agua del Spa.
- Este producto se adiciona semanalmente y cada vez que se renueva el agua.
- ANTIESPUMANTE-SPA: Debido a la agitación del agua y a las grasas presentes en el agua, a menudo se forma espuma. Cuando se observa una presencia importante de espuma en agua, elimínala con el Antiespumante-Spa.
- DESENGRASANTE-SPA: Para eliminar los cercos de suciedad y grasas que se forman en las paredes del Spa. Para utilizar este producto se aconseja vaciar el Spa de agua, y aplicar el desengrasante con una esponja sobre las zonas a limpiar. Enjuague seguidamente con mucho agua.

GENERADOR DE OZONO

El ozono, O₃, es un compuesto químico de carácter oxidante y muy eficaz en la desinfección del agua. Su principal ventaja es que no deja residuos químicos y es inodoro.

La capacidad desinfectante se basa en su potencial oxidante, el cual, conduce a la eliminación de la materia orgánica que pudiese haber en el agua.

Para producir el ozono se cuenta con un ozonizador, que, mediante electricidad, produce iones de ozono a partir del oxígeno ambiente, este proceso se produce automáticamente y el producto generado se inyecta por las boquillas de retorno de filtración; de modo que no es necesaria la acción de ningún mecanismo por parte del usuario para su generación.

El agua es recogida por el rebosadero, los sumideros o el skimmer, por la absorción que ejerce la bomba de filtración.

Seguidamente, pasa por el intercambiador de calor y en la salida de éste se le inyecta el ozono. El agua se distribuye por el retorno de filtración.

El tratamiento con ozono no excluye el uso de otros productos químicos como Bromo o Cloro.

El ozono se considera un proceso complementario a los anteriores, reduciendo, de esta forma, el consumo de Bromo o Cloro.

GUÍA RÁPIDA DE APLICACIÓN DE LOS PRODUCTOS QUÍMICOS

	Motivo de su utilización	Cantidades por m ³ de agua	Frecuencia de uso
pH Minor Spa	Añadir en caso de que el test de pH esté por encima de los valores admisibles (7,2-7,6 ppm).	Añadir según recomendación del fabricante del producto químico.	Analizar diariamente el pH con el Test de pH.
pH Major Spa	Añadir en caso de que el test de pH esté por debajo de los valores admisibles (7,2-7,6 ppm).	Añadir según recomendación del fabricante del producto químico.	Analizar diariamente el pH con el Test de pH.
Bromo en tabletas	Añadir en caso de que el test de Br esté por encima de los valores admisibles (3-5 ppm).	Añadir según recomendación del fabricante del producto químico.	Analizar diariamente el Br. con el Test de Br.
Anticalcáreo	Evitar precipitación de las sales de calcio (incrustaciones).	Añadir según recomendación del fabricante del producto químico.	Una vez por semana, y cada vez que se renueva el agua.
Algucida spa	Previene el crecimiento de algas en el agua.	Añadir según recomendación del fabricante del producto químico.	Una vez por semana, y cada vez que se renueva el agua.
Desengrasante	Eliminar cercos de suciedad en paredes del Spa.	Frotar con una esponja, y enjuagar seguidamente con abundante agua.	Cuando se observe suciedad en las paredes del Spa.
Antiespumante	Presencia de espuma en el agua.	Añadir según recomendación del fabricante del producto químico.	Cuando aparezca espuma en el agua.

6.3. Mantenimiento del filtro

! ATENCIÓN

Es conveniente revisar periódicamente el estado del cartucho filtrante. Si se observa suciedad acumulada, habrá que limpiarlo o sustituirlo.

Recuerde que un filtro obstruido produce una bajada en el caudal de agua, pudiendo provocar un mal funcionamiento del Spa.

Todos los Spas incluyen un filtro que puede ser de cartucho o a presión. Compruebe el tipo de filtro que tiene se Spa y siga las instrucciones de mantenimiento que se explican a continuación.

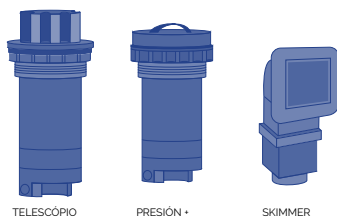

TELESCÓPIO

PRESIÓN + SKIMMER

SKIMMER

036

LIMPIEZA DEL FILTRO TELESCÓPICO

1. Desconectar el equipo eléctrico. Diferencial en posición OFF.
2. Desenroscar la tapa superior del Filtro.
3. Extraer El Cartucho.
4. Limpiar el cartucho con agua a baja presión.



037

LIMPIEZA DEL FILTRO A PRESIÓN

1. Desconectar el equipo eléctrico. Diferencial en posición OFF.
2. Desenroscar los 2 tornillos de la tapa superior del Filtro.
3. Liberar el seguro y desenroscar la tapa superior del filtro.
4. Extraer el Cartucho.
5. Limpiar el cartucho con agua a baja presión.



038

LIMPIEZA DEL SKIMMER

1. Desconectar el equipo eléctrico. Diferencial en posición OFF.
2. Estirar la tapa del skimmer.
3. Extraer el cartucho.
4. Limpiar el cartucho con agua a baja presión.

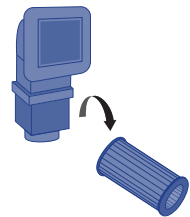

039

! ATENCIÓN

Recuerde seguir todos los pasos y cerrar la válvula para no dañar el Spa ni a sí mismo

6.4. Limpieza del prefiltro de la bomba

Es conveniente revisar periódicamente el estado del prefiltro de la bomba para evitar la obturación de éste. Si se observa suciedad acumulada habrá que abrirlo y limpiarlo.

Para limpiar el prefiltro proceder como sigue:

1. Desactivar la Bomba de Filtración colocando el selector en posición OFF.
2. Cerrar la válvula del circuito de filtración que conecta la bomba con el Spa.
3. Con la ayuda de la llave suministrada con el equipo, girar la tapa superior del prefiltro en sentido antihorario hasta liberarla, retirar la tapa y sacar la cesta del prefiltro para limpiarla.
4. Vuelva a situar la cesta en su posición. Colocar correctamente la junta de la tapa para cerrarla con la ayuda de la llave.
5. Abrir nuevamente la válvula del circuito de filtración.

6.5. Mantenimiento del acrílico

Cuidado fácil para una superficie elegante:

- Use limpiadores comunes para uso general. Para un cuidado y limpieza normales, use un paño suave o una esponja con un poco de jabón y agua. Enjuague bien y seque con un paño limpio y seco. Si está usando un limpiador para el hogar, asegúrese de que es recomendado para superficies de acrílico por el fabricante.
- Nunca utilice limpiadores abrasivos.
- No permita que la superficie acrílica entre en contacto con cetonas o ésteres tales como acetona, acetatos (como removedor de barnices de uñas, barniz de uñas o sustancias de limpieza en seco) o cualquier solvente orgánico con cloro, barnices, gasolina, disolventes aromáticos, etc.
- Quite el polvo, las manchas y la suciedad seca con un paño suave y húmedo.
- Limpie las manchas de grasa, aceite, pintura y tinta con alcohol isopropílico y séquelo con un paño limpio y seco.
- Evite usar maquinillas de afeitar o cualquier otro tipo de instrumento afilado que pueda rayar la superficie. Los pequeños rasguños se pueden quitar aplicando una fina capa de barniz para automóviles y puliéndolo ligeramente con un paño limpio.

Una vez a la semana, limpiar el área del Spa que no está bajo el agua con un pulimento de calidad para Spas.

! ATENCIÓN

Recuerde no dejar nunca el Spa sin cubierta y vacío expuesto al sol, ya que podría sufrir daños que no cubre la garantía.

6.6. Mantenimiento del foco

El único mantenimiento del foco, es el cambio de la lámpara. Para sustituir la lámpara, siga los siguientes pasos, sin vaciar el spa de agua:

- Desmontar el panel lateral de madera del lado donde está montado el foco del Spa, ayudándose con un destornillador stecker mediano.
- Para sustituir la lámpara, girar el casquillo portalámparas en sentido anti horario y extraerlo de su ubicación para cambiar la lámpara.
- Una vez substituida la lámpara defectuosa por otra nueva volver a montar el portalámparas en su ubicación y nuevamente montar el panel lateral de madera del Spa.

Si no está seguro o tiene dudas respecto a la operación anterior contacte con su distribuidor autorizado o servicio técnico autorizado.

IMPORTANTE - RIESGO DE CHOQUE ELÉCTRICO

Asegúrese que al Spa no llega corriente eléctrica.

La lámpara nueva debe reunir las mismas características que la suministrada.

No instalar bajo ningún concepto lámparas sin lente frontal.

Para asegurar una perfecta estanqueidad debe limpiarse el asiento de la junta plana del vidrio o bien sustituir la junta si se observa en ella alguna entalla o deformación permanente.

6.7. Mantenimiento en periodos de no utilización o ausencia

PERIODOS CORTOS (3-5 días)

- Ajustar el pH y tratar el agua (ver apartado Mantenimiento del agua).
- Cubrir el Spa.
- A la vuelta, reajustar el pH y tratar de nuevo el agua.

PERIODOS LARGOS (5-14 días)

- Programar la temperatura a su nivel más bajo.
- Ajustar el pH y tratar el agua (ver apartado Mantenimiento del agua).
- Cubrir el Spa.
- A su retorno, restablecer la temperatura a su punto deseado, y reajustar el pH y tratar de nuevo el agua.

PREPARACIÓN PARA EL PERIODO DE INVIERNO

En caso de no utilización del Spa, durante periodos de invierno o muy prolongados debe

realizar las siguientes operaciones:

- Desconectar el equipo eléctrico, pestaña del interruptor del diferencial en posición OFF.
- Localizar la válvula de desagüe, (ver apartado Desagüe del Spa), y girar la manecilla roja de la válvula para que quede en posición ABIERTA. De esta manera el Spa se vaciará por gravedad a través del desagüe general.
- Dejar la válvula de desagüe abierta.
- Retirar fuera del filtro el cartucho/s filtrantes (Ver apartado Mantenimiento del filtro) y guardar en un lugar seco.
- Limpiar y secar el Spa.
- Cubrir el Spa.

No se debe dejar el Spa con agua, y sin conexión eléctrica en el exterior a temperaturas inferiores a 0°C, pues se podrían congelar las tuberías y dañar el Spa.

! ATENCIÓN

Recuerde que el vaciado del spa no es completo.

Para largos periodos de inactividad y especialmente en invierno elimine el agua estancada en los asientos y en el fondo del spa con una esponja.

Los restos de agua de las tuberías se pueden aspirar a través de las boquillas de agua y aire con una bomba aspirante para líquidos.

Es necesario también vaciar las bombas a través del tapón de drenaje.

7. ERROR MENSAJES DE DIAGNÓSTICO (TP600 y Panel táctil)

Mensaje	Significado	Acción requerida
Temperatura del agua desconocida		Después de que la bomba haya estado funcionando durante un minuto se mostrará la temperatura del agua.
Posibilidad de condiciones de heladas	Se han detectado condiciones de posible helada, o el interruptor "auxiliar helada" ("Aux Freeze") se ha cerrado.	Todos los elementos hidráulicos están activados. En algunos casos, las bombas pueden encenderse y apagarse y el calentador puede funcionar durante Protección contra Heladas ("Freeze Protection"). Este es un mensaje de operación, no un mensaje de error.
El agua está demasiado caliente – M029	El sistema ha detectado una temperatura del agua del spa de 110°F (43.3°C) o más, y se desactivan las funciones del spa.	El sistema se auto-reiniciará cuando la temperatura del agua esté por debajo de 108°F (42.2°C). Compruebe si la bomba ha funcionado mucho tiempo o la temperatura ambiente es muy alta.
El nivel del agua es demasiado bajo	Este mensaje aparecerá en los sistemas equipados con un sensor de nivel del agua. El mensaje aparecerá cuando el nivel del agua del spa es demasiado bajo (o cuando el sensor de nivel está desconectado)	Desaparecerá automáticamente cuando el nivel de agua del spa sea el adecuado. Cuando aparezca este mensaje, las bombas y el calentador se apagarán.
El flujo del agua es bajo – M016	Puede no haber suficiente flujo de agua a través del calentador para evacuar el calor del elemento caliente.	El proceso de encendido del calentador empezará de nuevo después de un minuto aprox. Vea: ""
El flujo del agua ha fallado – M017	No hay suficiente flujo de agua a través del calentador para evacuar el calor del calentador y éste se ha inhabilitado.	Vea: ""
Puede que el calentador esté seco – M028	El calentador puede haberse secado o puede que no haya suficiente agua en el calentador para encenderlo. El spa se desconecta durante 15 minutos. Pulse cualquier botón para reiniciar el calentador.	Vea: ""
El calentador está seco – M027	No hay suficiente agua en el calentador para ponerlo en marcha. El spa se desconecta.	Después de solucionar el problema, debe cancelar el mensaje para poder reiniciar el calentador. Vea: ""
El calentador está demasiado caliente – M030	Una de las sondas de temperatura del agua ha detectado 118°F (47.8°C) en el calentador y el spa se desconecta.	Debe usted cancelar el mensaje cuando el agua esté por debajo de 108°F (42.2°C). Vea: ""
Comprobaciones relacionadas con el flujo		Compruebe el nivel de agua, las tomas de succión del agua de las distintas bombas, válvulas cerradas, burbujas de aire en el circuito, demasiados chorros cerrados (salida del agua bloqueada) y cebado de la bomba
Las sondas no están sincronizadas – M015	Las sondas de temperatura puede que estén desequilibradas de 3°F entre ellas.	Póngase en contacto con un servicio técnico.

Las sondas no están sincronizadas - Llame al Servicio Técnico - M026	Las sondas de temperatura no están sincronizadas	Este error persiste desde hace al menos una hora. Llame al servicio técnico. Vea: **
Fallo de la sonda A, fallo de la sonda B – Sonda A: M031, Sonda B: M032	Ha habido un fallo en la sonda de temperatura o el circuito de la sonda.	Llame al servicio técnico.
Error de comunicaciones	El panel de control no recibe ninguna comunicación del Sistema.	Llame al servicio técnico.
Software de prueba instalado	El Sistema de control está funcionando con el software de prueba.	Llame al servicio técnico.
Fallo de memoria del programa – M022	Al poner el sistema en marcha, éste no ha superado el programa de chequeo completo.	Esto indica un problema de programación electrónica (programa de funcionamiento) y requiere la intervención de un servicio técnico. Vea: **.
Se ha reseteado la configuración (Error de Memoria Constante) – M021		Póngase en contacto con su proveedor o servicio técnico si este mensaje aparece en más de una ocasión al poner el spa en marcha. Vea: **.
Fallo en el reloj – M020		Póngase en contacto con su proveedor o servicio técnico. Vea: **.
Error de configuración (el Spa no se pone en marcha)		Póngase en contacto con su proveedor o servicio técnico.
Una bomba puede estar atascada – M034	Puede que el agua se haya sobrecalentado. Apague el spa. NO ENTRE EN EL AGUA.	Apague el spa. NO ENTRE EN EL AGUA. Póngase en contacto con su proveedor o servicio técnico
Error de sobrecalentamiento – M035	Parece que una bomba se atascó la última vez que se encendió el spa.	APAGUE EL SPA. NO ENTRE EN EL AGUA. Póngase en contacto con su proveedor o servicio técnico.

** Algunos mensajes pueden resetearse desde el panel. Estos mensajes aparecerán con un icono "Limpieza" ("Clear") al final de la pantalla de mensajes. Pulse este icono para eliminar el mensaje the message.

RECORDATORIOS Y AVISOS

Ayuda para el mantenimiento general: Los mensajes de aviso se pueden suprimir utilizando el menú de preferencias. Los avisos pueden ser elegidos individualmente por el fabricante. Puede que hayan sido inhabilitados completamente o puede que haya un número limitado de recordatorios en un modelo concreto.

Compruebe el pH: Puede aparecer regularmente. Compruebe el pH con un kit de prueba y ajuste el pH con los productos químicos apropiados.

Compruebe el desinfectante: Puede aparecer regularmente. Compruebe el desinfectante y otros componentes químicos el agua con un kit de prueba y ajústelo(s) con los productos químicos necesarios.

Limpie el filtro: Puede aparecer regularmente. Limpie el filtro siguiendo las instrucciones del fabricante.

Cambie el agua: Puede aparecer regularmente. Cambie el agua del spa regularmente para mantener un balance químico adecuado y condiciones higiénicas.

Limpie la cubierta: Puede aparecer regularmente. Las cubiertas de vinilo deberían ser limpiadas y acondicionadas para que su durada de vida se alargue.

Trate la madera del mueble: Puede aparecer regularmente. La madera del mueble debería ser limpiada y tratada siguiendo las instrucciones del fabricante para que su vida sea larga.

Cambie el filtro: Puede aparecer regularmente. Los filtros deberían reemplazarse de vez en cuando para mantener el adecuado funcionamiento del spa y unas condiciones higiénicas correctas.

Cambie la lámpara UV: Puede aparecer regularmente. Cambie la lámpara UV siguiendo las instrucciones del fabricante.

Verifique el generador de ozono: Puede aparecer regularmente. Compruebe el generador de ozono siguiendo las instrucciones del fabricante.

8. PROBLEMAS Y SOLUCIONES

Problemas	Razones	Soluciones
El caudal de agua filtrada es insuficiente.	Filtro obstruido por suciedad.	Efectuar el lavado del filtro.
La bomba de masaje de los Jets no funciona. No funciona nada.	El cable del panel del control digital está desconectado de la placa. Falta de alimentación eléctrica. Diferencial desconectado.	Conectar el cable a la placa. Comprobar conexionado de la bomba al cuadro eléctrico. Conectar el diferencial.
No se acciona la bomba del masaje de aire Blower.	El cable del panel del control digital está desconectado de la placa. Falta de alimentación eléctrica. Por sobrecalentamiento la bomba se desconecta sola.	Conectar el cable a la placa. Comprobar conexionado de la bomba al cuadro eléctrico. Dejar enfriar durante aprox. 3 horas y accionar de nuevo la bomba.
Sale agua por el Venturi.	Jets cerrados. Jets mal instalados: El embellecedor exterior del jet tiene un giro de un cuarto de vuelta para abrir y cerrar el paso de agua. Si este embellecedor gira una vuelta completa, no está bien instalado, y habrá que sacar el jet y volverlo a colocar correctamente.	Abrir el jet. Extraer el jet: Tirar hacia fuera el embellecedor exterior unos 2 cm. Desenroscar el jet girando en sentido antihorario. Una vez desmontado volver a colocar el jet, roscando en sentido horario. Volver a empujar hacia dentro el embellecedor exterior.
Poco caudal de aire en los Jets.	Venturis cerrados.	Abrir los Venturis.
Bajo caudal de aire.	Escobillas del motor gastadas.	Cambiar la bomba.
El agua no se alcanza la Temperatura deseada.	Sonda deteriorada. Comprobar Temperatura programada.	Cambiar la sonda de Temperatura. Configurar la Temperatura.

Nota: En el apartado Mensaje de diagnóstico del panel de control, se mencionan los mensajes de diagnóstico para resolver posibles averías.

9. RECICLAJE Y MEDIO AMBIENTE

Su Spa incorpora material eléctrico y/o electrónico, es por ello que, al final de su vida útil, debe ser tratado adecuadamente como un residuo especial.

Contacte con sus autoridades locales para conocer el procedimiento de recogida y tratamiento de residuos con material eléctrico y electrónico.



10. DECLARACIÓN DE CONFORMIDAD



IBERSPA, S.L.
N-II km 516,8
Carrer Projecte II
25200 - Cervera (Lleida)
SPAIN

ES PRODUCTOS:	DA PRODUKTER:
EN PRODUCTS:	S PRODUKTER:
DE PRODUKTE:	F TOUTTEET:
FR PRODUITS:	N PRODUKTER:
IT PRODOTTI:	GR ΠΡΟΪΟΝΤΑ:
PT PRODUTOS:	
NL PRODUCTEN:	
RU продукты:	

**SPAS PORTABLES CON
MUEBLE
PORTABLE SPAS WITH WOOD
CLADDING**

ES - DECLARACION DE CONFORMIDAD

Los productos arriba mencionados se hallan conformes a: Directiva 2014/30/UE (Compatibilidad Electromagnética), Directiva 2014/35/UE (Baja Tensión) y la Norma Europea: EN 17125:2018, EN 60335-1:2012+AC+A11, EN 60335-2-60:2005+A1+A11+A12+A2

DA - FÖRSÄKRAM OM ÖVERENSSTÄMMELSE

Ovansσende produkter ä i överensstämelse med : Direktiv 2014/30/UE (Elektromagnetisk kompatibilitet), Direktiv 2014/35/UE (Lσgspänning) och med Europeisk Standard: EN 17125:2018, EN 60335-1:2012+AC+A11, EN 60335-2-60 : 2005+A1+A11+A12+A2

EN - EVIDENCE OF CONFORMITY

The products listed above are in compliance with : 2014/30/UE (Electromagnetic Compatibility), Directive 2014/35/UE (Low Voltage) and with the European Standard: EN 17125:2018, EN 60335-1:2012+AC+A11, EN 60335-2-60:2005+A1+A11+A12+A2

S - ÖVERENSSTEMMELESESERKLÖRING

Ovenstσende produkter oppfyller betingelsene elektromagnetiskdirektiv 2014/30/UE, lavspenningsdirektiv 2014/35/UE, og Europeisk Standard: EN 17125:2018, EN 60335-1:2012+AC+A11, EN 60335-2-60:2005+A1+A11+A12+A2

DE - KONFORMITÄTSERKLÄRUNG

Die oben angeführten Produkte entsprechen den Sicherheitsbestimmungen der Richtlinien der Elektromagnetischen Vertraglich 2014/30/UE, der Niederspannungs Richtlinien 2014/35/UE, um der europäischen Vorschritt: EN 17125:2018, EN 60335-1:2012+AC+A11, EN 60335-2-60:2005+A1+A11+A12+A2

FI - ÖVERENSSTEMMELESESERKÖRING

De ovenn/vnte varer er i overensstemmelse med : Direktiv-2014/30/UE (Elektromagnetisk forenelighed), Direktiv-2014/35/UE (Lavsp/nding) og i overensstemmelse med den europ/iske standard: EN 17125:2018, EN 60335-1:2012+AC+A11, EN 60335-2-60:2005+A1+A11+A12+A2

FR - DECLARATION CONFORMITÉ

Les produits mentionnés ci-dessus sont conformes aux: Directive Compatibilité Electromagnétique 2014/30/UE, Directive Basse Tension 2014/35/UE et à la Norme Européenne: EN 17125:2018, EN 60335-1:2012+AC+A11 - EN 60335-2-60 : 2005+A1+A11+A12+A2

N - VAKUUTUS YHDENMUKAISUDESTA

Yllämainitut tuotteet ovat yhdenmukaisia direktiivin 2014/30/UE (Elektromagneettinen yhdenmukaisuus), direktiivin 2014/35/UE (Matalajännitte)sekä eurooppalaisen standardin: EN 17125:2018, EN 60335-1:2012 - EN 60335-2-60 : 2005+A1+A11+A12+A2

IT - DICHIARAZIONE DI CONFORMITÀ

I prodotti su elencati sono conformi alle seguenti: Direttiva 2014/30/UE (Compatibilità elettromagnetica), Direttiva 2014/35/UE (Bassa Tensione) e alla Norma Europea: EN 17125:2018, EN 60335-1:2012+AC+A11 - EN 60335-2-60 : 2005+A1+A11+A12+A2

GR - ΑΦΑΙΩΣΗ ΣΥΜΒΑΤΟΤΗΤΑΣ

Τα παρακάτω προϊόντα είναι σύμφωνο με την Οδηγία 2014/30/ΕΕ, (Ηλεκτρομαγνητική Συμβατότητα), την Οδηγία 2014/35/ΕΥ (Χαμηλή ή Χαμηλή Τάση) και με τον Ευρωπαϊκό Κανονισμό EN 60335-1:2012+AC+A11 - EN 60335-2-60 : 2005+A1+A11+A12+A2

PT - DECLARAÇÃO DE CONFORMIDADE

Os produtos acima mencionado estão conforme a : Directiva 2014/30/UE (Compatibilidade Electromagnética), Directiva 2014/35/UE (Baixa tensão) e a Norma Europeia EN 60335-1:2012+AC+A11 - EN 60335-2-60 : 2005+A1+A11+A12+A2

NL - CONFORMITEITSVERKLARING

Bovenstaande producten voldoen aan de veiligheidsvoorschriften van de Richtlijn Electromagnetische compatibiliteit 2014/30/UE, laagspanningsrichtlijn 2014/35/UE en aan de Europese norm: EN 17125:2018, EN 60335-1:2012+AC+A11, EN 60335-2-60: 2005+A1+A11+A12+A2

RU - ДЕКЛАРАЦИЯ СООТВЕТСТВИЯ

Упомянутые выше модели соответствуют: Директиве 2014/30 / ЕС (об электромагнитной совместимости), Директиве 2014/35 / ЕС (о низком напряжении) и Европейском стандарте: EN 17125: 2018, EN 60335-1: 2012 + AC + A11, EN 60335-2-60: 2005 + A1 + A11 + A12 + A2

Firma/Cargo :
Signature/Qualification :
Unterschrift/Qualifizierung :
Signature/Qualification :
Firma/Qualifica :
Assinatura/Título :
Handtekening/Noedanigheid:
фирма /квалификация:

Namteckning/Befattning:
Underskrift/Stilling:
Signatur/Tilstand:
Allekirjoltus/Virka-asema :
Υπογραφή/Θεση:

Gerente de Iberspa, S.L. P.P
Manager of Iberspa, S.L. by proxy